

EN	Pulley / rope clamp.
IT	Carrucola / bloccante.
FR	Poulie / bloqueur.
DE	Seilrolle / Seilklemme.
ES	Polea / bloqueador.
PT	Roldana / bloqueador.
SE	Blocket / repklämman.
FI	Väkiryöry / estäjä.
NO	Trinsen / tauklemmen.
DK	Remskive/reb klemme.
NL	Poelie/touwblokkering.
SI	Škripec/sponka za vrv.
SK	Svorka kladky / lana.
RO	Scripete / dispozitiv de blocare frânghie.
CZ	Kladky / blokantu.
HU	Csiga / kötél bilincs.
GR	Τροχαλία / αρπάγη σχοινιού.
PL	Koło pasowe/rolka / zacisk linowy.
RU	Блок / веревочный зажим.
EE	Trossiratas / köiehaarats.
LV	Trīsis / virves skava.
LT	Skriemulys / virvės gnybtas.
BG	Макара / самохват.
HR	Kolotur / hvataljka za uže.
JP	プーリー/ロッキング。

MADE IN ITALY

EN 12278:2007

EN 567:2013

CE 0333 



Regulation (EU) 2016/425

Personal Protective Equipment against falls from a height.

1 COMPATIBILITY

1.1

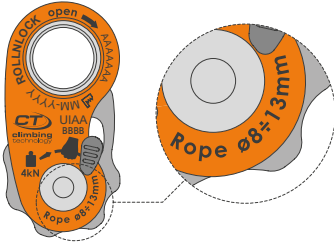

For use with:
 Ropes EN 892 / EN1891 Ø 8 ÷ 13 mm.
 Webbing 10 ÷ 16 mm (Attention! Exceptional use, not to be used for the protection against falls from a height).

1.2



Attention!
 Not to be used
 with cables!



2 NOMENCLATURE OF PARTS

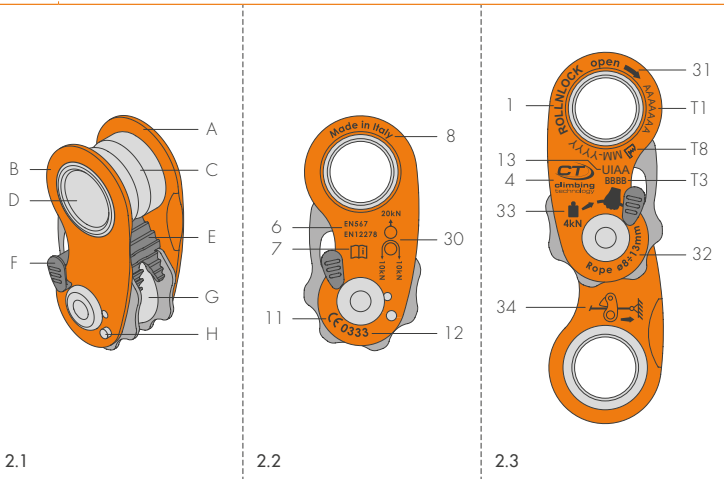

3 ROPE CLAMP MODE - INSTALLATION

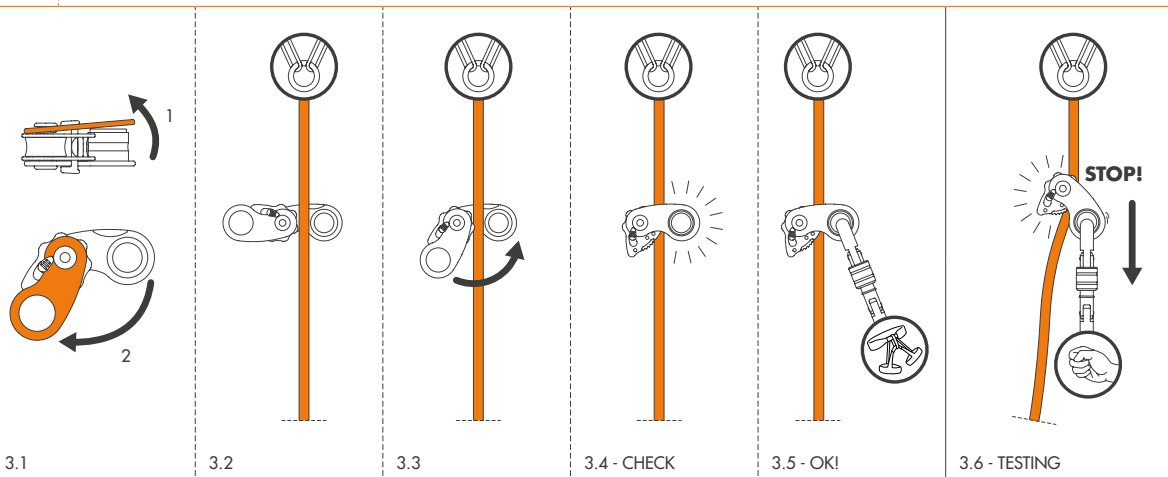

4 ROPE CLAMP MODE
INSTRUCTIONS FOR USE

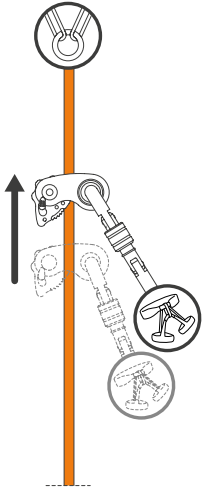

4.1

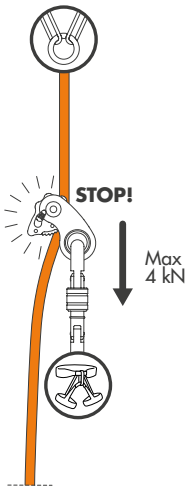

4.2

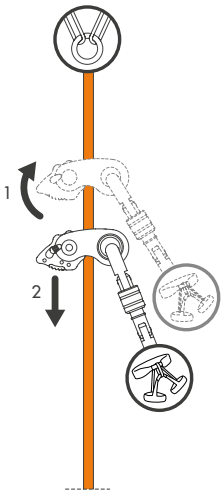

4.3

5 HAULING PULLEY MODE - INSTALLATION

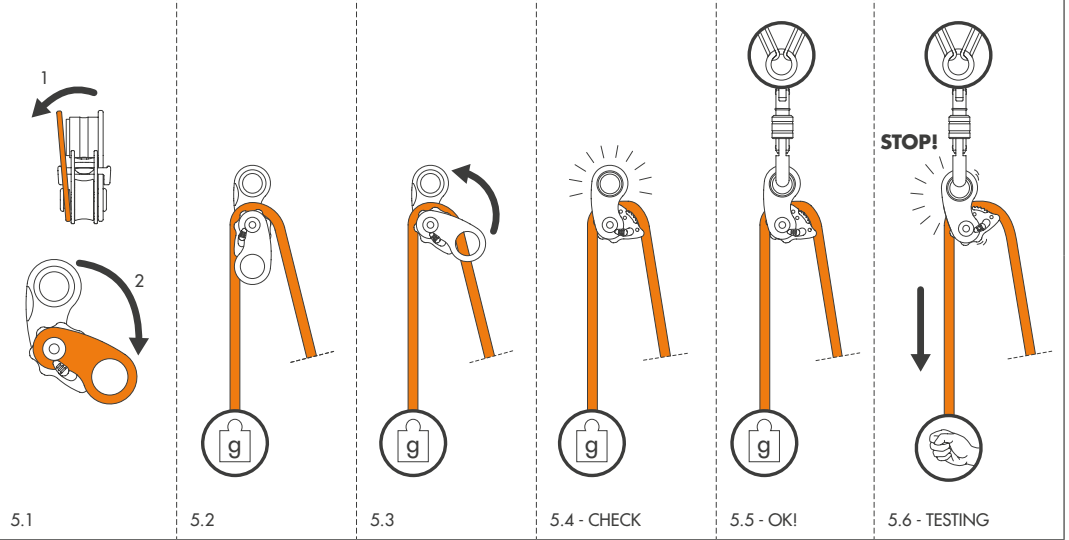

6 HAULING PULLEY MODE - INSTRUCTIONS FOR USE

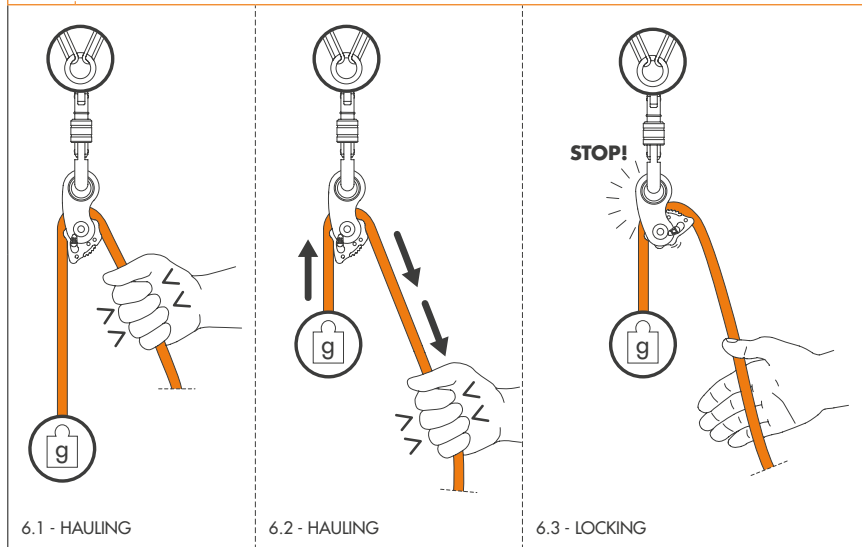

7 SIMPLE PULLEY MODE - INSTALLATION AND USE

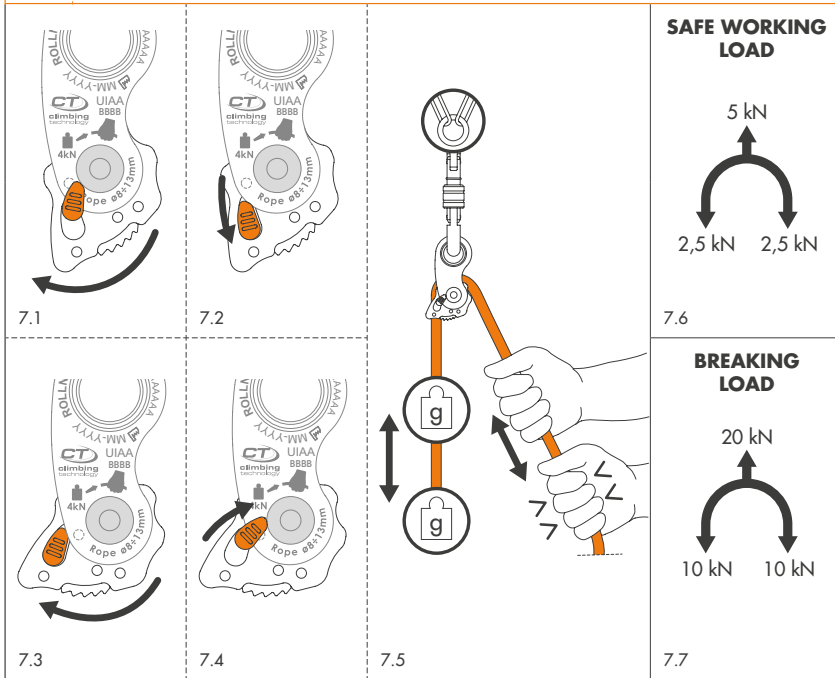

8 SLING ADJUSTMENT MODE - INSTALLATION AND USE - NOT COVERED BY EN 567

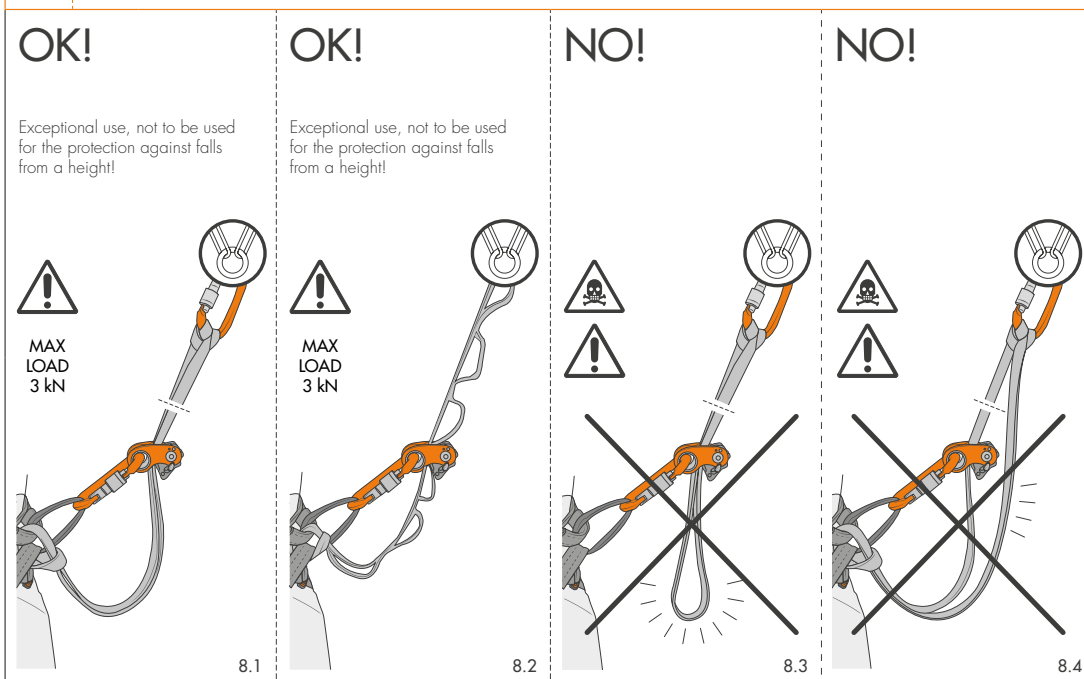

9 HAULING PULLEY MODE - EXAMPLES OF USE

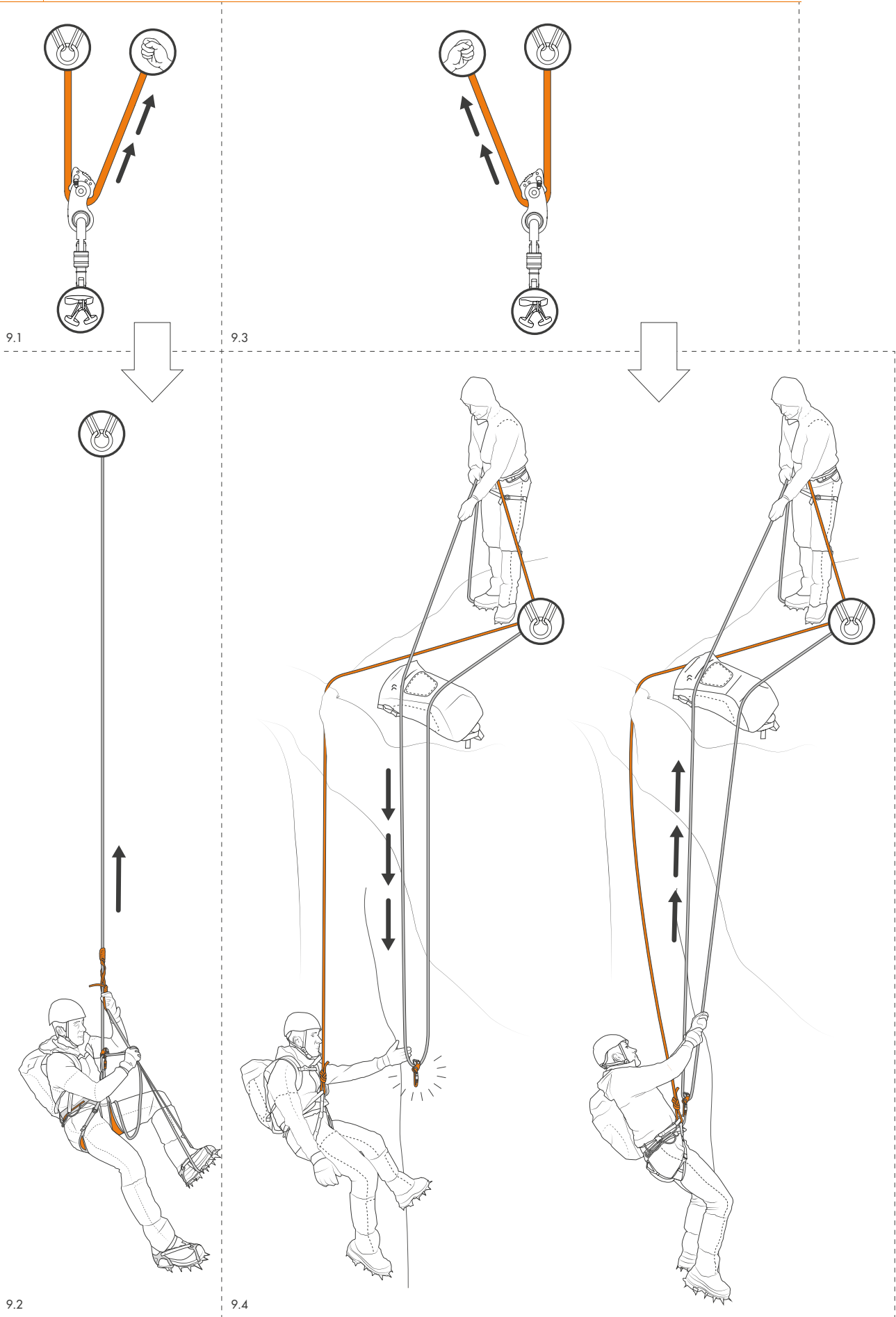

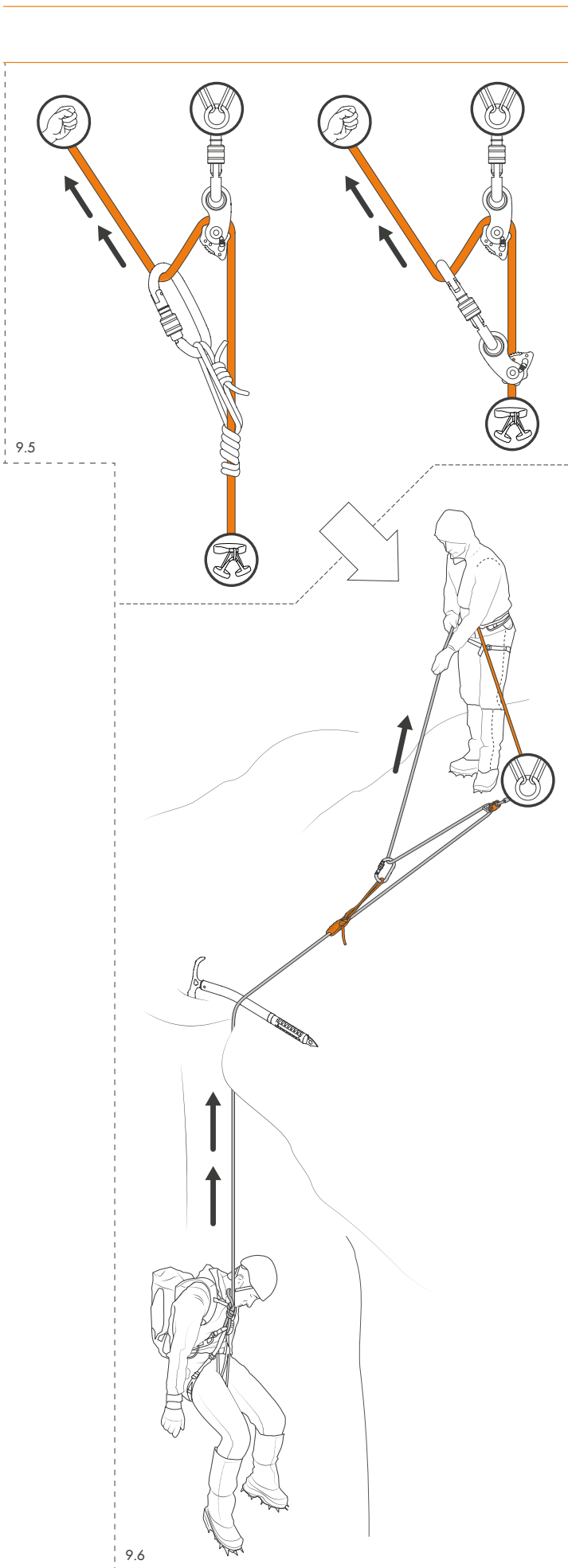

10 WARNINGS

<p>OK!</p> <p>FALL FACTOR < 1</p> <p>10.1</p>	<p>NO!</p> <p>FALL FACTOR > 1</p> <p>10.2</p>
<p>OK!</p> <p>10.3</p>	<p>NO!</p> <p>10.6</p>
<p>OK!</p> <p>10.4</p>	<p>NO!</p> <p>10.7</p>
<p>OK!</p> <p>10.5</p>	<p>NO!</p> <p>10.8</p>
<p>10.9</p> <p>-22 ÷ +104°F</p> <p>↑ ↓</p> <p>Humidity</p> <p>↓ ↑</p> <p>-30 ÷ +40°C</p>	

The instruction manual for this device consists of general and specific instructions, both must be carefully read and understood before use. **Attention!** This leaflet shows the specific instruction only.

SPECIFIC INSTRUCTIONS EN 567:2013 / 12278:2007

This note contains the necessary information for a correct use of the following product/s: pulley/rope clamp Rollnlock.

1) FIELD OF APPLICATION.

EN 567:2013 - Mountaineering equipment: rope clamps. EN 12278:2007 - Mountaineering equipment. This product is a personal protective device (P.P.E.). It is compliant with the Regulation (EU) 2016/425.

1.1 - Intended uses. The equipment is designed for the following applications: protection against falls from a height (EN 12278); prevention of falls from a height and protection against moderate falls from a height (EN 567). **Attention!** The equipment, used as device to adjust the lanyard length, does not prevent nor protect from the risks listed above.

2) NOTIFIED BODIES.

Refer to the legend in the general instructions (paragraph 9 / table D): M1; M6; N1.

3) NOMENCLATURE.

(Fig. 2.1). A) Mobile side plate. B) Fixed side plate. C) Bushing. D) Connector hole. E) Locking cam. F) Sheave position lever. G) Pulley. H) Sheave position pin.

4) MARKING.

Numbers/letters without caption: refer to the legend in the general instructions (paragraph 5).

4.1 - General (Fig. 2.2-2.3). Indications: 1; 4; 6; 7; 8; 11; 12; 13; 30) Pictogram showing the maximum load in kN, in pulley mode; 31) Correct way of opening; 32) Diameter range of the usable ropes; 33) Pictogram showing the maximum load in kN, in rope clamp mode; 34) Correct way of use.

4.2 - Traceability (Fig. 2.2-2.3). Indications: T1; T3; T8.

5) CHECKS.

Further to the checks listed below, comply with what indicated in the general instructions (paragraph 3).

Before each use, verify that: the cam rotates freely, without jamming and the spring of the cam snaps it in the rope locking position; all teeth of the cam are present and without any sign of wear; the connector chosen for fixing the equipment works in a symmetrical manner (Fig. 10.3÷10.5); the karabiner, placed in the device attachment hole, rotates freely.

During each use: always verify the correct placement of the rope inside the device; the pulley and the rope must not lean against or get in touch with cutting edges and abrasive materials (Fig. 10.7-10.8); ensure the rope is always in tension to avoid possible free-falls; avoid having slack rope between the anchor and the attachment on the harness.

6) COMPATIBILITY.

This product can only be used in combination with CE-marked equipment: work or mountaineering equipment such as connectors (EN 362 / EN 12275), harnesses (EN 12277 / EN 358 / EN 813), ropes (EN 1891 / EN 892) etc.

6.1 - Ropes. Must be used with ropes (core + sheath) static or semi-static (EN 1891) or dynamic (EN 892) \varnothing 8÷13 mm. **Attention!** Do not use on metal cables. Attention! In exceptional cases, you can use the device also with 10÷16 mm webbing (refer to paragraph 11).

6.2 - Connectors. To connect the device to the anchor point, use only connectors provided with locking gate.

7) INSTRUCTIONS FOR USE.

The device is designed for use in various modes: **rope clamp mode** - ideal for ascending a rope (Fig. 3-4); **hauling pulley mode** - ideal for hauling loads or rescuing persons (e.g. bags of material, crevasse rescue) (Fig. 5-6-9); **simple pulley mode** - the rope runs freely in both directions (Fig. 7).

7.1 - Warnings. The device has been designed to be used in weather conditions that can normally be withstood by humans (operating temperature range between -30°C and +40°C). For user safety, it is essential that the device or the anchor point are always positioned correctly and the work carried out in such a way as to minimize the risk of falling and the height of fall.

8) ROPE CLAMP MODE.

8.1 - Installation. Raise the mobile side plate and turn 180° to open it out (Fig. 3.1). Feed the rope through in the correct direction (Fig. 3.2), then turn the side plate to the closed position (Fig. 3.3). **Attention!** Check that the side plate couples perfectly with the bushing (Fig. 3.4). Insert the connector in the hole and connect it to the harness (Fig. 3.5). Check that the device operates correctly and the rope is in the right direction. (Fig. 3.6). **Attention!** To remove the rope, the operations from Fig. 3.1 to Fig. 3.5 must be carried out in the opposite order.

8.2 - Use. This device slides freely upwards and locks in position. To ascend a rope, pull downwards parallel to the rope (Fig. 4.2). Be careful when approaching the anchor and/or fraction points. In no case should the rope clamp be used when the potential fall factor is greater than 1 (Fig. 10.2), i.e. the user must stay

at all time below the device and/or the anchor point (Fig. 10.1). **Attention!** A fall factor greater than 1 may cause the rope to break. Attention! In order to ascend on a vertical rope, Rollnlock must be used in combination with another rope clamp device connected to the harness. Attention! This device is not designed for use during descents but it can be used for short sections as follows: relieve the load from the device to partially open the cam (1), move the rope clamp down (2) and reapply the load (Fig. 4.3).

9) HAULING PULLEY MODE.

Follow the instructions under point 8.1, Installation, and connect the connector to the anchor point (refer to drawings 5.1-5.6).

9.1 - Use. The device connected to the anchor point allows the rope to slide in one direction (Fig. 6.1-6.2), and locks in the opposite direction (Fig. 6.3). With Rollnlock you can create a single rescue or rescue hoists. The images show some examples of use: self-ascending from a crevasse (Fig. 9.1-9.2); crevasse rescue in case the alpinist is able to cooperate (Fig. 9.3-9.4); crevasse rescue of an alpinist that is unable to cooperate, using one (Fig. 9.5-9.7) or two Rollnlock (Fig. 9.6).

10) SIMPLE PULLEY MODE.

If you wish to switch from hauling pulley mode to simple pulley mode, move the sheave position lever until it engages the pin "H" (Fig. 7.1-7.4). **Attention!** When doing this, hold the rope from the device with one hand. To shift from simple pulley to hauling pulley, release the lever from the pin "H".

10.1 - Use. With the cam locked in the open position, the device allows the rope to run freely in either direction (Fig. 7.5). Make sure the device works properly. (Fig. 7.6): Safe working load. (Fig. 7.7): Breaking load.

11) SLING ADJUSTMENT MODE.

The Rollnlock can be employed for the length adjustment of a lanyard (Fig. 8.1) or a daisy chain (Fig. 8.2), connected to the harness by means of a knot. **Attention!** Exceptional application, not covered by the EN 567 standard: not to be used for the protection against falls from a height. Attention! In case of use of a webbing loop, the free edge must be linked to a connector by means of a knot that prevents the sliding of the two parts of the loop (for ex. a clove hitch, etc). Attention! To be used only with webbings having a width between 10 and 16 mm. Danger of death! While using a tape sling, never connect the equipment to one side of the loop only (Fig. 8.4).

12) SYMBOLS.

Refer to the legend in the general instructions (paragraph 15): F1; F2; F3; F9.

Le istruzioni d'uso di questo dispositivo sono costituite da un'istruzione generale e da una specifica ed entrambe devono essere lette attentamente prima dell'utilizzo. **Attenzione!** Questo foglio costituisce solo l'istruzione specifica.

ISTRUZIONI SPECIFICHE EN 567:2013 / 12278:2007.

Questa nota contiene le informazioni necessarie per un utilizzo corretto del seguente prodotto/i: carrucola/bloccante Rollnlock.

1) CAMPO DI APPLICAZIONE.

EN 567:2013 - Attrezzatura per alpinismo: bloccante. EN 12278:2007 - Attrezzatura per alpinismo: pulegge. Questo prodotto è un dispositivo di protezione individuale (D.P.I.); esso è conforme al regolamento (UE) 2016/425.

1.1 - Destinazioni d'uso. Il dispositivo è progettato per i seguenti scopi: protezione contro le cadute dall'alto (EN 12278); prevenzione delle cadute dall'alto e protezione contro moderate cadute dall'alto (EN 567). **Attenzione!** Il dispositivo utilizzato come regolatore di fettuccia non previene né protegge dai rischi sopra elencati.

2) ORGANISMI NOTIFICATI.

Consultare la legenda nelle istruzioni generali (paragrafo 9 / tabella D): M1; M6; N1.

3) NOMENCLATURA (Fig. 2.1). A) Guancia mobile. B) Guancia fissa. C) Boccola di contrasto. D) Foro di collegamento connettore. E) Camma di bloccaggio. F) Leva di fissaggio posizione carrucola. G) Puleggia. H) Perno di fissaggio posizione carrucola.

4) MARCATURA.

Numeri/lettere senza didascalia: consultare la legenda nelle istruzioni generali (paragrafo 5).

4.1 - Generale (Fig. 2.2-2.3). Indicazioni: 1; 4; 6; 7; 8; 11; 12; 13; 30) Pittogramma indicante il carico massimo in kN del dispositivo in modalità carrucola; 31) Senso di apertura corretto; 32) Campo dei diametri di corda utilizzabili; 33) Pittogramma indicante il carico massimo in kN del dispositivo in modalità bloccante; 34) Senso di utilizzo corretto.

4.2 - Tracciabilità (Fig. 2.2-2.3). Indicazioni: T1; T3; T8.

5) CONTROLLI.

Oltre ai controlli indicati di seguito rispettare quanto indicato nelle istruzioni generali (paragrafo 3).

Prima di ogni utilizzo verificare che: la camma di bloccaggio ruoti liberamente senza impuntamenti e la molla della camma la faccia scattare in posizione di blocco corda; i denti della camma siano tutti presenti e senza usura; il connettore scelto per il collegamento del dispositivo lavori in modo simmetrico (Fig. 10.3÷10.5); il connettore inserito nel foro del dispositivo possa ruotare senza impedimenti esterni.

Durante ogni utilizzo: verificare sempre il corretto posizionamento della corda all'interno del dispositivo; evitare che la carrucola e la corda, appoggino o sfreghino su parti taglienti e materiali abrasivi (Fig. 10.7-10.8); assicurarsi che la corda rimanga tesa per limitare eventuali cadute; evitare che tra l'ancoraggio e l'utilizzatore si formino allentamenti della corda.

6) COMPATIBILITÀ.

Questo prodotto è utilizzabile solamente con dispositivi marchiati CE: attrezzature da lavoro o da alpinismo come connettori (EN 362 / EN 12275), imbracature (EN 12277 / EN 358 / EN 813), corde (EN 1891 / EN 892) etc.

6.1 - Corde. Da utilizzare con corde (anima + calza) statiche o semistatiche (EN 1891) o dinamiche (EN 892) Ø 8÷13 mm. **Attenzione!** Non utilizzare su cavo metallico. Attenzione! In casi eccezionali è possibile utilizzare il dispositivo anche con fettucce da 10 a 16 mm (consultare paragrafo 11).

6.2 - Connettori. Per collegare il dispositivo al punto di ancoraggio utilizzare esclusivamente connettori provvisti di ghiera di bloccaggio.

7) ISTRUZIONI D'USO.

Il dispositivo ha la possibilità di essere usato in varie modalità: **modalità bloccante** - permette la risalita su corda (Fig. 3-4); **modalità carrucola da recupero** - permette il recupero di pesi o persone (es. sacchi materiale, soccorso su crepaccio) (Fig. 5-6-9); **modalità carrucola semplice** - permette alla corda di scorrere liberamente in entrambe le direzioni (Fig. 7).

7.1 - Avvertenze.

Durante l'utilizzo è essenziale, per la sicurezza dell'operatore, che il dispositivo o il punto di ancoraggio siano sempre correttamente posizionati e che il lavoro sia effettuato in modo da ridurre al minimo il rischio di caduta e l'altezza di caduta. L'utilizzatore dovrà trovarsi sempre al di sotto del punto di ancoraggio.

8) Modalità bloccante.

8.1 - Installazione. Aprire la guancia mobile sollevandola leggermente e ruotandola di 180° (Fig. 3.1). Inserire la corda nel senso corretto (Fig. 3.2), quindi chiudere la guancia mobile ruotandola nella posizione di chiusura (Fig. 3.3). **Attenzione!** Verificare che la guancia agganci perfettamente la boccola di contrasto (Fig. 3.4). Inserire il connettore nell'apposito foro di collegamento, quindi collegare il connettore all'imbracatura (Fig. 3.5). Eseguire un test di funzionamento del dispositivo per verificarne il corretto funzionamento e il corretto senso di

montaggio della corda (Fig. 3.6). **Attenzione!** Per togliere la corda eseguire le operazioni da Fig. 3.1 a Fig. 3.5 al contrario.

8.2 - Utilizzo. Il dispositivo è libero di scorrere verso l'alto e si blocca nella posizione in cui si colloca. Per la risalita su corda tirare verso il basso in direzione parallela alla corda (Fig. 4.2). Prestare attenzione nell'avvicinamento a punti di ancoraggio e/o frazionamento. In nessun caso il dispositivo dovrà essere utilizzato in situazioni con fattori di caduta potenziali superiori a 1 (Fig. 10.2), ovvero l'utilizzatore dovrà trovarsi sempre al di sotto del dispositivo e/o del punto di ancoraggio (Fig. 10.1). **Attenzione!** Una caduta con fattore superiore a 1 potrebbe causare la rottura della corda. Attenzione! In caso di risalita su corda verticale, il dispositivo va utilizzato in combinazione con un altro dispositivo bloccante collegato all'imbracatura. Attenzione! Il dispositivo non è concepito per operare in discesa, tuttavia, per brevi spostamenti, si può operare nel seguente modo: si scarica il dispositivo dal carico, si apre parzialmente la camma (1), si fa scendere il dispositivo (2) e si riapplica il carico (Fig. 4.3).

9) MODALITÀ CARRUCOLA DA RECUPERO.

Seguire le indicazioni espresse al punto 8.1, paragrafo Installazione, collegando il connettore all'ancoraggio e facendo riferimento ai disegni 5.1÷5.6.

9.1 - Utilizzo. Il dispositivo collegato ad un ancoraggio tramite connettore consente alla corda di scorrere in una direzione (Fig. 6.1-6.2) e si blocca in quella opposta (Fig. 6.3). Con Rollnlock è possibile realizzare un recupero semplice o paranchi di recupero. Nelle immagini alcuni esempi di utilizzo: risalita da crepaccio in modo autonomo (Fig. 9.1-9.2); recupero da crepaccio con alpinista in grado di collaborare (Fig. 9.3-9.4); recupero da crepaccio con alpinista non in grado di collaborare, con l'uso di uno (Fig. 9.5-9.7) o due Rollnlock (Fig. 9.6).

10) MODALITÀ CARRUCOLA SEMPLICE.

Per passare dalla modalità carrucola di recupero alla modalità carrucola semplice, con una mano spostare la leva di fissaggio posizione carrucola sino ad agganciare l'apposito perno "H" (Fig. 7.1÷7.4). **Attenzione!** Durante questa manovra tenere sempre con una mano la corda in uscita dal dispositivo. Per passare da carrucola semplice a carrucola di recupero, sganciare la leva di fissaggio dal perno "H".

10.1 - Utilizzo. Con camma bloccata in posizione aperta, il dispositivo consente alla corda di scorrere liberamente in entrambe le direzioni (Fig. 7.5). Verificare che il dispositivo lavori correttamente. Carico massimo d'utilizzo (Fig. 7.6). Carico di rottura (Fig. 7.7).

11) MODALITÀ REGOLATORE DI FETTUCCIA. Rollnlock può essere impiegato per regolare la lunghezza di una longe (Fig. 8.1) o di una daisy chain (Fig. 8.2) collegate all'imbracatura per mezzo di un nodo. **Attenzione!** Utilizzo eccezionale non coperto dalla normativa EN 567: non utilizzare per la protezione contro le cadute dall'alto. Attenzione! In caso di utilizzo di un anello in fettuccia, l'estremità libera va collegata ad un connettore a ghiera per mezzo di un nodo che non faccia scorrere i due rami dell'anello (es. nodo barcaiolo, etc.). Attenzione! Utilizzare solo con fettucce di larghezza compresa fra 10 e 16 mm. Pericolo di morte! In caso di utilizzo di un anello di fettuccia non collegare mai il dispositivo ad un solo ramo dell'anello (Fig. 8.4).

12) SIMBOLI. Consultare la legenda nelle istruzioni generali (paragrafo 15): F1; F2; F3; F9.

Les instructions d'utilisation de ce dispositif comprennent une partie générale et une partie spécifique, lesquelles doivent toutes les deux être lues attentivement avant utilisation. **Attention !** La présente fiche ne contient que les instructions spécifiques.

INSTRUCTIONS SPÉCIFIQUES EN 567:2013 / 12278:2007.

Cette note contient les informations nécessaires à l'utilisation correcte du produit/s suivant/s : poulie-bloqueur Rolllock.

1) CHAMP D'APPLICATION.

EN 567:2013 - Equipement pour l'alpinisme: bloqueur. EN 12278:2007 - Equipement pour l'alpinisme: poulie Ce produit est un dispositif de protection individuelle (E.P.I.). il est conforme au Règlement (UE) 2016/425.

1.1 - Destination. Le dispositif a été réalisé pour les finalités suivantes : protéger contre les chutes en hauteur (EN 12278) ; prévention des chutes en hauteur et protection contre les petites chutes en hauteur (EN 567). **Attention !** Le dispositif utilisé comme tendeur pour sangle ne prévient pas et ne protège pas contre les risques sus-mentionnés.

2) ORGANISMES NOTIFIÉS.

Consulter la légende dans les instructions générales (paragraphe 9/tableau D) : M1 ; M6 ; N1.

3) NOMENCLATURE.

(Fig. 2.1). A) Joue mobile. B) Joue fixe. C) Fourreau de contrast. D) Trou de liaison connecteur. E) Came de blocage. F) Levier de fixation position poulie. G) Poulie. H) Goujon de fixation position poulie.

4) MARQUAGE.

Chiffres/lettres sans légende : consulter la légende dans les instructions générales (paragraphe 5).

4.1 - Général (Fig. 2.2-2.3). Indications : 1 ; 4 ; 6 ; 7 ; 8 ; 11 ; 12 ; 13 ; 30) Pictogramme indiquant la charge maximale en kN, dans la modalité poulie ; 31) Sens correct d'ouverture ; 32) Gamme des cordes utilisables ; 33) Pictogramme indiquant la charge maximale en kN pour la modalité bloqueur ; 34) Sens d'utilisation correct du régulateur.

4.2 - Traçabilité (Fig. 2.2-2.3). Indications : T1 ; T3 ; T8

5) CONTROLES.

En plus des contrôles indiqués en suite, il faut respecter ce qui est indiqué dans les instructions générales (paragraphe 3).

Avant chaque utilisation vérifier que : la came de blocage tourne librement sans s'arrêter, le ressort de la came doit la faire fonctionner dans la position de bloquer corde ; les dents de la came soient tous présents et sans des signes d'usure ; le connecteur choisi pour la connexion de l'équipement, fonctionne symétriquement (Fig. 10.3÷10.5) ; le connecteur dans le trou de l'équipement puisse tourner sans empêchements externes.

Pendant chaque utilisation : vérifier toujours le correct positionnement de la corde à l'intérieur de l'équipement ; éviter que la poulie et la corde, appuient ou frottent sur des parties coupantes et matériaux abrasifs (Fig. 10.7-10.8) ; s'assurer que la corde reste tendue dans le but de limiter les chutes ; éviter qu'il y ait des relâches de corde entre le point d'ancrage et l'utilisateur.

6) COMPATIBILITÉ.

Ce produit peut être utilisé seulement avec des dispositifs de marque CE : équipements de travail ou alpinisme tels que les connecteurs (EN 362 / EN 12275), harnais (EN 12277 / EN 358 / EN 813), cordes (EN 1891 / EN 892) etc.

6.1 - Cordes. À utiliser sur des cordes (âme+gaine) statiques ou semi statiques (EN 1891) ou dynamiques (EN 892) Ø 8÷13 mm. **Attention !** Ne pas utiliser sur câble métallique. **Attention !** Dans de cas exceptionnels, il est possible d'utiliser le dispositif aussi avec des sangles de 10 jusqu'à 16 mm (consulter le paragraphe 11).

6.2 - Connecteurs. Pour attacher le dispositif au point d'ancrage, utiliser exclusivement connecteurs dotés de bague de blocage.

7) INSTRUCTIONS D'UTILISATION.

Le dispositif a la possibilité d'être utilisé dans des différents modalités : **modalité bloqueur**- permet la remontée sur corde (Fig. 3-4) ; **modalité poulie de récupération**- permet la récupération des poids ou personnes (par exemple sacs matériels, secours sur crevasse) (Fig. 5-6-9) ; **modalité poulie simple**- permet à la corde de glisser librement dans les deux directions (Fig. 7).

7.1 - Avertissements. Lors de l'utilisation, il est essentiel, pour la sécurité de l'opérateur, que le dispositif ou le point d'ancrage soient toujours correctement positionnés et que le travail soit effectué de manière à réduire au minimum le risque et la hauteur de chute. L'utilisateur devra toujours se trouver au-dessous du point d'ancrage.

8) MODALITÉ BLOQUEUR.

8.1 - Installation. Ouvrir le joue mobile en la soulevant un peu et en le tournant de 180° (Fig. 3.1). Insérer la corde dans le bon sens (Fig. 3.2) ; donc, fermer le joue mobile en la tournant dans la position de fermeture (Fig. 3.3). **Attention !** Vérifier que le joue accroche parfaitement le fourreau de contraste (Fig. 3.4). Insérer le connecteur dans le trou de liaison, donc lier le connecteur à l'harnais (Fig.

3.5). Faire un essai de fonctionnement de l'équipement, pour vérifier son correct fonctionnement et le bon sens de montage de la corde (Fig. 3.6). **Attention !** Pour enlever la corde, faire les opérations de la Fig. 3.1 à la Fig. 3.5 au contraire.

8.2 - Utilisation. L'équipement est libre de glisser vers le haut et il se bloque dans la position où on le positionne. Pour la remontée sur une corde, tirer vers le bas parallèlement à la corde (Fig. 4.2). Faire attention à l'approchement aux points d'accrochage e/o fractionnement. En tous cas, le bloqueur ne doit pas être utilisé dans des situations où le facteur de chute pourrait être supérieur à 1 (Fig. 10.2), c'est à dire que l'utilisateur devra toujours se trouver au-dessous du dispositif et/ou du point d'ancrage (Fig. 10.1). **Attention !** Une chute de facteur supérieur à 1 pourrait causer la rupture de la corde. **Attention !** Pour la remontée sur une corde verticale, le Rolllock doit être utilisé en combinaison avec un autre dispositif de blocage attaché au harnais. **Attention !** L'équipement n'est pas conçu pour opérer en descente, cependant, pour des déplacements brefs, on peut opérer dans la manière suivante : il faut décharger l'équipement; l'on ouvre partiellement le came (1), l'on fait descendre le bloqueur (2) et l'on recharge (Fig. 4.3).

9) MODALITÉ POULIE DE RÉCUPÉRATION.

Suivez les instructions du point 8.1, section installation, en connectant le connecteur au point d'ancrage et se référant aux dessins 5.1÷5.6.

9.1 - Utilisation. L'équipement lié à un ancrage par connecteur, permet à la corde de glisser dans une direction (Fig. 6.1-6.2) et se bloque dans l'autre direction (Fig. 6.3). Avec Rolllock, il est possible de faire une récupération simple ou parans de récupérations. Ces images indiquent quelques exemples d'utilisation: remontée d'une crevasse en autonomie (Fig. 9.1-9.2) ; récupération d'une crevasse d'un alpiniste qui est en mesure de coopérer (Fig. 9.3-9.4) ; récupération d'une crevasse d'un alpiniste qui n'est pas en mesure de coopérer, à l'aide d'un (Fig. 9.5-9.7) ou deux Rolllock (Fig. 9.6).

10) MODALITÉ POULIE SIMPLE.

Pour passer de la modalité poulie de récupération à la modalité poulie simple, déplacer, à l'aide de votre main, le levier de fixation jusqu'à l'accrochage du goujon "H" (Fig. 7.1÷7.4). **Attention !** Pendant cette manœuvre, toujours garder, avec votre main, la corde qui sort de l'équipement. Pour passer de la poulie simple à la poulie de récupération, décrocher le levier de fixation du goujon "H".

10.1 - Utilisation. Avec la came bloquée dans la position ouverte, l'équipement permet à la corde de glisser librement dans les deux directions (Fig. 7.5). Vérifier que l'équipement fonctionne correctement. **Fig. 7.6** : Valeur maxi d'utilisation. **Fig. 7.7** : Résistance à la rupture.

11) MODALITÉ REGULATEUR DE SANGLE.

Rolllock peut être utilisé pour réguler la longueur d'une longe ou d'une daisy chain, liées à l'harnais par un noeud. **Attention !** Utilisation exceptionnelle non couverte par la réglementation EN 567: ne pas utiliser pour la protection contre les chutes de hauteur. **Attention !** En cas d'utilisation d'un anneau de sangle, l'extrémité libre est à lier à un mousqueton à vis par un noeud, qui ne fasse pas glisser les deux branches de l'anneau (par exemple noeud de cabestan, etc). **Attention !** Utiliser seulement des sangles de largeur comprise entre 10 et 16 mm. **Danger de mort !** Si vous utilisez un anneau pour sangle ne jamais connecter le dispositif à un seul brin de l'anneau (Fig. 8.4).

12) SYMBOLES.

Consulter la légende dans les instructions générales (paragraphe 15): F1; F2; F3; F9.

Die Gebrauchsanweisung zu diesem Produkt setzt sich aus einem allgemeinen und einem spezifischen Teil zusammen, wobei beide Teile vor der Verwendung des Produkts genau durchgelesen werden müssen. **Achtung!** Dieses Blatt enthält nur den allgemeinen Teil der Anleitung.

SPEZIFISCHE ANWEISUNGEN EN EN 567:2013 / 12278:2007.

Diese Anmerkung enthält die notwendige Informationen für einen korrekten Gebrauch des folgenden Produktes/e: seilrolle / Seilklemme Rolllock.

1) ANWENDUNGSBEREICH.

EN 567:2013 - Bergsteigerausrüstung: Seilklemmen. EN 12278:2007 - Bergsteigerausrüstung: Seilrollen. Dieses Produkt ist eine Persönliche Schutzausrüstung (P.S.A.); er steht im Einklang mit der Verordnung (EU) Nr. 2016/425.

1.1 - Anwendungsbestimmung. Die Vorrichtung wurde für folgende Zwecke entwickelt: Schutz vor Abstürze (EN 12278); Vorbeugung gegen Absturz und Schutz vor gemäßigten Stürzen (EN 567). **Achtung!** Das als Schlingenregler verwendete Gerät hat weder eine vorbeugende noch schützende Funktion gegen die hier angeführten Risiken.

2) BENANNTE STELLEN.

Die Legende in der allgemeine Gebrauchsanweisungen lesen (Absatz 9 / Tabelle D): M1; M6; M6; N1.

3) NOMENKLATUR.

(Abb. 2.1). A) Mobile Wange. B) Feste Wange. C) Kontrastsperrle. D) Verbindungsvorrichtung-Anschlussbohrung. E) Blockiernocken. F) Positionsbefestigungshebel der Seilrolle. G) Scheibe. H) Positionsbefestigungsstift der Seilrolle.

4) MARKIERUNG.

Zahlen / Buchstaben ohne Bildunterschriften: die Legende in der allgemeine Gebrauchsanweisungen lesen (Absatz 5).

4.1 - Allgemeine (Abb. 2.2-2.3). Angaben: 1; 4; 6; 7; 8; 11; 12; 13; 30) Piktogramm das zeigt den maximalen Last (kN) für das Seilrolle Modus; 31) Korrekte Öffnungsrichtung; 32) Durchmesser Bereich der verwendbaren Seilen; 33) Piktogramm das zeigt den maximalen Last (kN) für das Seilklemme Modus; 34) Korrekte Benutzungsrichtung.

4.2 - Rückverfolgbarkeit (Abb. 2.2-2.3). Angaben: T1; T3; T8.

5) KONTROLLEN.

Zusätzlich zu den nachstehenden gemeldeten Kontrollen, man muss die Anmerkungen beschreibt in der allgemeine Gebrauchsanweisungen beachten (Absatz 3). Vor jeder Benutzung muss überprüft werden: dass sich der Blockiernocken frei verklemmungslos drehen kann und dass die Nockenfeder ihn in die Seil-Blockierposition einklinken lässt; dass die Zähne der Nocken alle anwesend und verschleißlos sind; dass der für den Anschluss an das Gerät gewählte Verbindungsvorrichtung symmetrisch arbeitet (Abb. 10.3÷10.5); dass das Verriegelungs-System der Verbindungen korrekt funktioniert.

Während der Benutzung: Sich immer vergewissern, dass das Seil im Gerät korrekt positioniert ist; Verhindern Sie, dass die Rolle und das Seil an scharfen Kanten und abrasive Materialien sich lehnen oder reiben. (Abb. 10.7-10.8); muss ein Lockern des Seils zwischen der Verankerung und des Benutzers vermieden werden.

6) KOMPATIBILITÄT.

Dieses Produkt wird nur mit CE-markierten Vorrichtungen verwendet: Arbeitsausrüstung oder Bergsteigerausrüstung wie Verbindungselemente / Karabiner (EN 362 / EN 12275), Gurte (EN 12277 / EN 358 / EN 813), Kernmantelseile mit geringer Dehnung / dynamische Bergseile (EN 1891 / EN 892) usw.

6.1 - Seile. Es müssen statische bzw. halbstaatliche Seile (Seele + Mantel) benutzt werden (EN 1891) oder dynamische Seile (EN 892) Ø 8÷13 mm. **Achtung!** Keine Metallkabel verwenden. **Achtung!** In Ausnahmefällen kann die Vorrichtung auch mit Bändern von 10 bis 16 mm benutzt werden (den Absatz 11 lesen).

6.2 - Verbindungsvorrichtung. Um den Gerät am Anschlagpunkt zu verbinden, müssen ausschließlich Verbindungsvorrichtungen mit Sperrgewinde verwendet werden.

7) GEBRAUCHSANWEISUNG.

Das Gerät kann in verschiedenen Modalitäten benutzt werden: **Blockierende Modalität:** Ermöglicht den Aufstieg am Seil (Abb. 3-4); **Bergungsmodalität mit der Seilrolle.** Ermöglicht die Bergung von Gewichten oder Personen (z.B. Materialsäcke oder Personenbergung an Klüften bzw. Gletscherspalten (Abb. 5-6-9); **Modalität mit einfacher Seilrolle.** In dieser Modalität kann das Seil in beiden Richtungen frei laufen (Abb. 7).

7.1 - Hinweise. Während der Benutzung ist es für die Sicherheit des Benutzers wesentlich, dass das Gerät bzw. die Verankerungsstelle immer korrekt positioniert ist und dass die Arbeit immer dermaßen durchgeführt wird, damit die Absturzgefahr sowie die Absturzhöhe aufs Minimum eingeschränkt werden können. Der Benutzer muss sich immer unter der Verankerungsstelle befinden. Das Gerät darf nur mit Seilen von geeigneten Charakteristiken benutzt werden. Keine Metallkabel verwenden.

8) BLOCKIERENDE MODALITÄT.

8.1 - Installation. Die mobile Wange öffnen, indem sie etwas abgehoben und um 180° gedreht wird (Abb. 3.1). Das Seil in die korrekte Richtung einziehen (Abb.

3.2), dann die mobile Wange durch Drehen in die Verschlussrichtung wieder schließen (Abb. 3.3). **Achtung!** Es muss sichergestellt werden, dass die Wange die Kontrastsperrle perfekt einklinkt (Abb. 3.4). Die Verbindungsvorrichtung in die Anschlussbohrung einsetzen und dann die Verbindungsvorrichtung an den Aufhänggurt anschließen (Abb. 3.5). Es muss im Vorfeld ein Funktionstest am Gerät durchgeführt werden, um den korrekten Betrieb sowie die korrekte Montagerichtung des Seils zu überprüfen (Abb. 3.6). **Achtung!** Um das Seil zu entfernen müssen Sie die Operationen von Abb. 3.1 bis Abb. 3.5 rückwärts wiederholen.

8.2 - Benutzung. Das Gerät kann frei nach oben laufen und blockiert sich in der gewünschten Position. Für den Aufstieg am Seil muss nach unten, parallel zum Seil, gezogen werden (Abb. 4.2). Es muss bei der Annäherung auf die Verankerungs- u/o Aufteilungsstellen Acht gegeben werden. Die Blockiervorrichtung darf keinesfalls in Situationen mit potentiellen Absturzfaktoren über 1 benutzt werden (Abb. 10.2), das heißt, der Benutzer muss sich immer unter dem Gerät und/oder dem Anschlusspunkt befinden (Abb. 10.1). **Achtung!** Bei einem Absturz mit einem Absturzfaktor über 1 könnte sich das Seil reißen. **Achtung!** Falls Sie auf ein vertikales Seil aufsteigen, Rolllock muss mit Hilfe einer anderen Blockiervorrichtung, das auf dem Sicherheitsgurt verbindet ist, benutzt werden. **Achtung!** Das Gerät wurde nicht für den Abstieg konzipiert, es kann jedoch für kurze Strecken folgendermaßen benutzt werden: Das Gerät muss von der Belastung befreit werden, dann den Nocken (1) teilweise öffnen, die Blockiervorrichtung (2) herunterlassen und die Last wieder anbringen (Abb. 4.3).

9) BERGUNGSMODALITÄT MIT DER SEILROLLE.

Den unter Punkt 8.1 beschriebenen Angaben, Paragraph Installation, folgen, indem die Verbindungsvorrichtung an der Verankerung, entsprechend den Zeichnungen 5.1÷5.6. verbunden wird. 9.1 - 9.1 - **Benutzung.** Wenn das Gerät an einer Verankerung durch eine Verbindungsvorrichtung verbunden ist, kann das Seil in eine Richtung laufen (Abb. 6.1-6.2) während es in der entgegengesetzten Richtung blockiert wird (Abb. 6.3). Mit dem Rolllock können eine einfache Bergung oder Bergungsseilzüge durchgeführt werden. Die Bilder zeigen einige Einsatzbeispiele: selbstaufsteigend aus einer Gletscherspalte (Abb. 9.1-9.2); Rettung aus einer Gletscherspalte im Fall der Bergsteiger kooperieren kann (Abb. 9.3 bis 9.4); Rettung aus einer Gletscherspalte im Fall der Bergsteiger unfähig zu kooperieren ist, durch die Verwendung von ein (Abb. 9.5 bis 9.7) oder zwei Rolllock (Abb. 9.6).

10) MODALITÄT MIT EINFACHER SEILROLLE.

Um von der Bergungsmodalität der Seilrolle zu einfachen Seilrolle überzugehen muss mit einer Ha usond der Blockierungsbefestigungshebel der Seilrollenposition verschoben werden, bis der entsprechende Stift "H" eingeklinkt wird (Abb. 7.1÷7.4). **Achtung!** Während diesem Vorgang muss das Seil am Ausgang des Gerätes mit einer Hand festgehalten werden. Um vom einfachen Seilrollenmodus zum Flaschenzugmodus zu wechseln, den Fixierhebel vom Stift "H" lösen.

10.1 - Benutzung. Mit dem in Öffnungsposition blockierten Nocken kann das Gerät in beiden Richtungen frei laufen (Abb. 7.5). Es muss sichergestellt werden, dass das Gerät korrekt arbeitet. **Abb. 7.6:** Hochste Gebrauchswert. **Abb. 7.7:** Buchwiderstand.

11) MODALITÄT ALS REGULATOR DES BANDES.

Rolllock kann verwendet werden, um die Länge eines Bandes (Abb. 8.1) oder eines Daisy Chain (Abb. 8.2), die mit dem Gurt mittels eines Knotens verbunden sind, zu regulieren. **Achtung!** Außerordentliche Nutzung welche nicht von der Norm EN 567 abgedeckt wird: nicht zum Schutz gegen Stürze aus einer Höhe zu verwenden. **Achtung!** Im Fall der Verwendung eines Bändering, müssen Sie das freie Ende mit einem Verschlusskarabiner durch einen Knoten der die Armen des Bänderings nicht laufen lässt (z.B. Mastwurf, swv.), verbinden. **Achtung!** Benutzen Sie nur mit Bändern der Breite zwischen 10 und 16 mm. **Lebensgefahr!** Bei Verwendung einer Rundschlinge aus Gurtband niemals das Gerät an einem einzelnen Ringarm befestigen (Abb. 8.4).

12) ZEICHEN.

Die Legende in der allgemeine Gebrauchsanweisungen lesen (Absatz 15): F1; F2; F3; F9.

Las instrucciones de uso de este dispositivo están constituidas por una parte general y una específica, ambas deben leerse cuidadosamente antes del uso.

¡Atención! Este folio presenta sólo las instrucciones específicas.

INSTRUCCIONES ESPECÍFICAS EN 567:2013 / 12278:2007.

Esta anotación incluye las informaciones necesarias para el uso correcto del siguiente producto/s: polea / bloqueador Rollnlock.

1) ÁMBITO DE APLICACIÓN.

EN 567:2013 - Equipo de alpinismo y escalada: bloqueadores. EN 12278:2007 - Equipo de alpinismo y escalada: poleas, Este producto es un dispositivo de protección individual (P.P.E.) y cumple con el Reglamento (UE) 2016/425.

1.1 - Uso previsto. El dispositivo ha sido pensado con la siguiente finalidad: protección para caídas desde el alto (EN 12278); prevención de caídas desde el alto y protección contra caídas moderadas desde el alto. (EN 567). **¡Atención!** El dispositivo utilizado como regulador de la cinta no previene ni protege de los riesgos antes mencionados.

2) ORGANISMOS NOTIFICADOS.

Consulten la leyenda en las instrucciones generales (sección 9 / tabla D): M1; M6; N1.

3) NOMENCLATURA

(Fig. 2.1). A) Placa móvil. B) Placa fija. C) Casquillo de contraste. D) Orificio de acoplamiento conector. E) Leva de bloqueo. F) Palanca de fijación posición de la polea. G) Polea. H) Perno de fijación posición polea.

4) MARCADO.

Números/letras sin título: consulten la leyenda en las instrucciones generales (párrafo 5).

4.1 - General (Fig. 2.2-2.3). Indicaciones: 1; 4; 6; 7; 8; 11; 12; 13; 30) Pictograma que indica la carga máxima en kN para el uso como polea; 31) Sentido de apertura correcto; 32) Rango de diámetros de cuerda que se pueden utilizar; 33) Pictograma que indica la carga máxima en kN para el uso como bloqueador; 34) Sentido de utilización correcto.

4.2 - Trazabilidad (Fig. 2.2-2.3). Indicaciones: T1; T3; T8.

5) CONTROLES.

Además de las inspecciones siguientes, respetar lo que es indicado en las instrucciones generales (párrafo 3).

Antes de cada utilización comprobar que: la leva de bloqueo gire libremente sin agarrotamientos y el muelle de la leva la haga saltar en posición de bloqueo de la cuerda; los dientes de la leva sean todos presentes y sin desgaste; el conector elegido para el acoplamiento del equipo funcione de manera simétrica (Fig. 10.3÷10.5); el conector introducido en el agujero de enganche pueda girar sin impedimentos externos.

Durante cada utilización: comprobar siempre que la cuerda está colocada correctamente dentro del equipo; impedir que la polea y la cuerda, apoyen o froten contra bordes afilados y materiales abrasivos (Fig. 10.7-10.8); asegurarse de que la cuerda permanezca tensa para limitar eventuales caídas, evitar que entre el amarre y el utilizador se afloje la cuerda.

6) COMPATIBILIDAD.

Este producto se puede utilizar solamente con dispositivos marcados CE: material de trabajo o para alpinismo como conectores (EN 362 / EN 12275), arneses (EN 12277 / EN 358 / EN 813), cuerdas (EN 1891 / EN 892) etc.

6.1 - Cuerdas. A utilizar con cuerdas (alma + trenza) estáticas o semiestáticas (EN 1891) o dinámicas (EN 892) Ø 8÷13 mm. **¡Atención!** No utilizar sobre cable metálico. **¡Atención!** En casos excepcionales se podrá utilizar el dispositivo con cintas de 10 a 16 mm (véase párrafo 11).

6.2 - Conectores. Para conectar el dispositivo al punto de anclaje, utilizar únicamente conectores con gatillo de cierre.

7) INSTRUCCIONES PARA EL USO.

El dispositivo puede utilizarse según varias modalidades: **modalidad bloqueador** - permite subir sobre la cuerda (Fig. 3-4); **modalidad polea de recuperación** - permite recoger pesos o personas (por ej. sacos de material, actividades de rescate en una brecha) (Fig. 5-6-9); **modalidad polea simple** - permite que la cuerda se deslice libremente en las dos direcciones (Fig. 7).

7.1 - Advertencia. Durante la utilización es esencial para la seguridad del operador, que el dispositivo o el punto de amarre siempre estén colocados correctamente y que el trabajo se efectúe de manera a reducir al mínimo el riesgo de caída y la altura de la caída. El usuario debe situarse por debajo del punto de amarre.

8) MODALIDAD BLOQUEADOR.

8.1 - Instalación. Abrir la placa móvil levantándola ligeramente y girándola de 180° (Fig. 3.1). Introducir la cuerda en la dirección correcta (Fig. 3.2), a continuación cerrar la placa móvil girándola en la posición de cierre (Fig. 3.3). **¡Atención!** Comprobar que la placa se engancha perfectamente en el casquillo de contraste (Fig. 3.4). Introducir el conector en el orificio de acoplamiento correspondiente; a continuación, enganchar el conector al arnés (Fig. 3.5). Realizar

un test de bloqueo del equipo para comprobar que el funcionamiento es correcto y que la cuerda está montada en el sentido correcto (Fig. 3.6). **¡Atención!** Para quitar la cuerda se debe realizar las operaciones de Fig. 3.1 a Fig. 3.5 en sentido inverso.

8.2 - Uso. El equipo puede deslizarse libremente hacia arriba y se bloquea en la posición en que se coloca. Para volver a subir sobre cuerda, tirar hacia abajo en dirección paralela a la cuerda (Fig. 4.2). Prestar atención al acercarse a puntos de amarre y/o fraccionamiento. En ningún caso deberá utilizarse el bloqueador en situaciones con factores de caída potenciales superiores a 1 (Fig. 10.2); es decir, el utilizador deberá situarse siempre por debajo del equipo y/o punto de amarre (Fig. 10.1). **¡Atención!** Una caída con factor superior a 1 podría provocar la rotura de la cuerda. **¡Atención!** Para subir una cuerda que sea vertical, Rollnlock debe ser utilizado en combinación con otro dispositivo bloqueador conectado al arnés. **¡Atención!** El equipo no ha sido concebido para operar en descenso; sin embargo, en caso de desplazamientos cortos, sí se puede utilizar procediendo de la manera siguiente: se desvincula el equipo de la carga, se abre parcialmente la leva (1), se deja bajar el bloqueador (2) y se aplica nuevamente la carga (Fig. 4.3).

9) MODALIDAD POLEA DE RECUPERACIÓN.

Seguir las indicaciones contenidas en el punto 8.1, apartado instalación, acoplado el conector al amarre y refiriéndose a los dibujos 5.1-5.6.

9.1 - Uso. El equipo conectado a un amarre por medio de un conector permite que la cuerda se deslice en una dirección (Fig. 6.1-6.2) y se bloquea en la dirección opuesta (Fig. 6.3). Con Rollnlock se puede realizar una recuperación simple o poleas de recuperación. Las imágenes muestran algunos ejemplos de uso: subir de grietas de manera autónoma (Fig. 9.1-9.2); rescate en grietas de un alpinista que puede colaborar (Fig. 9.3 a 9.4); rescate en grietas de un alpinista que no puede colaborar con el uso de uno (Fig. 9.5 a 9.7) o dos Rollnlock (Fig. 9.6).

10) MODALIDAD POLEA SIMPLE.

Para pasar de la modalidad polea de recuperación a la modalidad polea simple, mover con una mano la palanca de fijación de la posición de la polea hasta enganchar el perno correspondiente "H" (Fig. 7.1-7.4). **¡Atención!** Durante esta maniobra, sujetar siempre con una mano la cuerda que sale del equipo. Para pasar de polea simple a polea de recuperación, desenganchar la palanca de fijación del perno "H".

10.1 - Uso. Con la leva bloqueada en posición abierta, el equipo permite que la cuerda se deslice libremente en las dos direcciones (Fig. 7.5). Comprobar que el equipo trabaja correctamente. **Fig. 7.6:** Carga máxima de trabajo. **Fig. 7.7:** Carga de rotura.

11) MODALIDAD REGULADOR DE CINTA.

Rollnlock se puede utilizar para ajustar la longitud de un cordón (Fig. 8.1) o de una Daisy Chain (Fig. 8.2), que están conectadas al arnés por medio de un nudo. **¡Atención!** Uso excepcional no cubierto por la norma EN 567: no se debe utilizar para la protección contra caídas de altura. **¡Atención!** En caso de utilización de un anillo en cinta, el extremo libre se debe conectar a un mosqueton con cierre de seguridad por medio de un nudo que no deje deslizarse las dos ramas del anillo (por ejemplo, nudo estático o ballestrinque). **¡Atención!** Usar sólo con cintas de anchura entre 10 y 16 mm. **¡Peligro de muerte!** En caso de utilizar un bucle de cinta no conectar el dispositivo a una sola parte del bucle (Fig. 8.4).

12) SIGNOS.

Consulten la leyenda en las instrucciones generales (sección 15): F1; F2; F3; F9.

As instruções para o uso deste dispositivo consistem de uma instrução geral e de uma específica e ambas devem ser lidas cuidadosamente antes do uso. **Atenção!** Esta folha constitui apenas a instrução específica.

INSTRUÇÕES ESPECÍFICAS EN 567:2013 / 12278:2007.

Esta nota contém as informações necessárias para um uso correto do(s) seguinte(s) produto(s): roldana/bloqueador Rollnlock.

1) CAMPO DE APLICAÇÃO.

EN 567:2013 - Equipamento para alpinismo: bloqueador. EN 12278:2007 - Equipamento para alpinismo: polias. Este produto é um equipamento de proteção individual (E.P.I.); ele está em conformidade com o regulamento (UE) 2016/425.

1.1 - Usos previstos. O dispositivo foi concebido para os seguintes fins: proteção contra quedas do alto (EN 12278); prevenção de quedas do alto e proteção contra quedas moderadas do alto (EN 567). **Atenção!** O equipamento, utilizado como dispositivo para ajustar o comprimento da correia, não impede ou protege contra os riscos listados acima.

2) ÓRGÃOS NOTIFICADOS.

Consultar a legenda nas instruções gerais (parágrafo 9 / tabela D): M1; M6; N1.

3) NOMENCLATURA.

(Fig. 2.1). A) Placa móvel. B) Placa fixa. C) Bucha de contraste. D) Furo de conexão do conector. E) Excêntrico de bloqueio. F) Alavanca de fixação da posição da roldana. G) Polia. H) Pino de fixação da posição da roldana.

4) MARCAÇÃO.

Números/letras sem legenda: consultar a legenda nas instruções gerais (parágrafo 5).

4.1 - Geral (Fig. 2.2-2.3). Indicações: 1; 4; 6; 7; 8; 11; 12; 30) Pictograma indicando a carga máxima em kN na modalidade roldana que pode ser aplicada entre a polia; 31) Sentido de abertura correto; 32) Campo dos diâmetros de cordas utilizáveis; 33) Pictograma indicando a carga máxima em kN na modalidade bloqueador; 34) Sentido de uso correto.

4.2 - Rastreabilidade (Fig. 2.2-2.3). Indicações: T1; T3; T8.

5) CONTROLES.

Além dos controles indicadas abaixo, observar o quanto indicado nas instruções gerais (parágrafo 3).

Antes de cada uso, verificar que: o excêntrico de bloqueio gire livremente sem impedimentos e a mola do excêntrico a faça disparar na posição de bloqueio da corda; os dentes do excêntrico estejam todos presentes e sem gasto; o conector escolhido para a conexão do dispositivo trabalhe em modo simétrico (Fig. 10.3÷10.5); o conector inserido no furo do dispositivo possa girar sem impedimentos externos.

Durante cada uso: verificar sempre o correto posicionamento da corda ao interno do dispositivo; evitar que a roldana e a corda, apoiem ou esfreguem em peças cortantes e materiais abrasivos (Fig. 10.7-10.8); assegurar-se que a corda permaneça tensionada para limitar eventuais quedas; evitar que entre a ancoragem e o utilizador se formem afrouxamentos da corda.

6) COMPATIBILIDADE.

O produto pode ser usado somente com dispositivos marcados CE, equipamentos de alpinismo e de trabalho como conectores (EN 362 / EN 12275), cadeirinhas (EN 12277 / EN 358 / EN 813) etc.

6.1 - Cordas. Para uso com cordas (alma + camisa) estáticas ou semi-estáticas (EN 1891) ou dinâmicas (EN 892) 8÷13 mm. **Atenção!** Não utilizar sobre cabo metálico. **Atenção!** Em casos excepcionais é possível utilizar o dispositivo também com fitas de 10 a 16 mm. [ver parágrafo 11].

6.2 - Conectores. Para conectar o dispositivo ao ponto de ancoragem, usar exclusivamente conectores com anel de travamento.

7) INSTRUÇÕES DE USO.

O dispositivo tem a possibilidade de ser usado em várias modalidades: **modalidade bloqueador** - permite a ascensão em corda (Fig. 3-4); **modalidade roldana para resgate** - permite o resgate de pesos ou pessoas (por ex. sacos de material, socorro na fenda) (Fig. 5-6-9); **modalidade roldana simples** - permite à corda de escorregar livremente em ambas as direções (Fig. 7).

7.1 - Advertências. Durante a utilização é essencial, para a segurança do operador, que o dispositivo ou o ponto de ancoragem estejam sempre corretamente posicionados e que o trabalho seja efetuado de modo a reduzir ao mínimo o risco de queda e a altura de queda. O utilizador deverá encontrar-se sempre sob o ponto de ancoragem.

8) MODALIDADE BLOQUEADOR.

8.1 - Instalação. Abrir a placa móvel levantando-a levemente e girando-a de 180° (Fig. 3.1). Inserir a corda no sentido correto (Fig. 3.2), e então fechar a placa móvel girando-a na posição de fechamento (Fig. 3.3). **Atenção!** Verificar que a placa encaixe perfeitamente a bucha de contraste (Fig. 3.4). Inserir o conector no furo de conexão apropriado, e então conectar o conector à cadeirinha (Fig. 3.5). Efetuar um teste de funcionamento do dispositivo para verificar o seu correto funcionamento e o correto sentido de montagem da corda (Fig. 3.6). **Atenção!**

Para retirar a corda efetuar as operações da Fig. 3.1 a Fig. 3.5 ao contrário.

8.2 - Utilização. O dispositivo é livre de escorregar para cima e se bloqueia na posição na qual se posiciona. Para a ascensão em corda puxar para baixo em direção paralela à corda (Fig. 4.2). Prestar atenção na aproximação a pontos de ancoragem e/ou divisão. Em nenhum caso o dispositivo deverá ser utilizado em situações com fatores de queda potenciais superiores a 1 (Fig. 10.2), ou seja, o utilizador deverá se encontrar sempre sob o dispositivo e/ou sob o ponto de ancoragem (Fig. 10.1). **Atenção!** Uma queda com fator superior a 1 poderia causar a ruptura da corda. **Atenção!** Em caso de ascensão em corda vertical, o dispositivo é utilizado em combinação com um outro dispositivo bloqueador conectado à cadeirinha. **Atenção!** O dispositivo não é concebido para operar em descida, todavia, para breves deslocamentos, se pode operar no seguinte modo: se descarrega a carga do dispositivo, se abre parcialmente o excêntrico (1), se faz descer o dispositivo (2) e se reaplica a carga (Fig. 4.3).

9) MODALIDADE ROLDANA PARA RESGATE.

Seguir as indicações expressas no ponto 8.1, parágrafo Instalação, conectando o conector à ancoragem e fazendo referimento aos desenhos 5.1÷5.6.

9.1 - Utilização. O dispositivo conectado a uma ancoragem através do conector consente à corda de escorregar em uma direção (Fig. 6.1-6.2) e se bloqueia naquela oposta (Fig. 6.3). Com o Rollnlock é possível realizar um resgate simples ou com guinchos de resgate. Nas imagens alguns exemplos de uso: ascensão pela fenda em modo autônomo (Fig. 9.1-9.2); resgate pela fenda com alpinista em grau de colaborar (Fig. 9.3-9.4); resgate pela fenda com alpinista sem estar em grau de colaborar, com o uso de um (Fig. 9.5-9.7) ou dois Rollnlock (Fig. 9.6).

10) MODALIDADE ROLDANA SIMPLES.

Para passar por modalidade roldana de resgate à modalidade roldana simples, com uma mão mover a alavanca de fixação da posição da roldana até prender o pino "H" apropriado (Fig. 7.1÷7.4). **Atenção!** Durante esta manobra manter sempre com uma mão a corda em saída do dispositivo. Para passar da roldana simples à roldana de resgate, liberar a alavanca de fixação do pino "H".

10.1 - Utilização. Com excêntrico bloqueado na posição aberta, o dispositivo consente à corda de escorregar livremente em ambas as direções (Fig. 7.5). Verificar que o dispositivo trabalhe corretamente. (Fig. 7.6) Carga máxima de utilização. (Fig. 7.7) Carga de ruptura.

11) MODALIDADE REGULADOR DE FITA.

O Rollnlock pode ser empregado para regular o comprimento de uma lanyard (Fig. 8.1) ou de uma daisy chain (Fig. 8.2) conectadas à cadeirinha por meio de um nó. **Atenção!** Aplicação excepcional, não abrangida pela norma EN 567: não utilizar para a proteção contra quedas do alto. **Atenção!** No caso de uso de um anel em fita, a extremidade livre é conectada a um conector a anel por meio de um nó que não faça escorregar os dois ramos do anel (por ex. nó volta do fiel, etc.). **Atenção!** Utilizar somente com fitas de largura compreendida entre 10 e 16 mm. **Perigo de morte!** Se utilizar uma linga, nunca ligue o equipamento apenas num lado do laço (Fig. 8.4).

12) SÍMBOLOS.

Consultar a legenda nas instruções gerais (parágrafo 15): F1; F2; F3; F9.

Bruksanvisningen för denna utrustning består av en allmän och en specifik instruktion och båda måste läsas noggrant före användningen. **Varning!** Detta blad utgör endast den specifika instruktionen.

SPECIFIKA INSTRUKTIONER EN 567:2013 / 12278:2007.

Denna anmärkning innehåller information som behövs för en korrekt användning av följande produkt/er: blocket/repklämman Rolllock.

1) TILLÄMPNINGSGOMRÅDE.

EN 567:2013 - Klättrutrustning: repklämmor. EN 12278:2007 - Klättrutrustning: block. Denna produkt är en personlig skyddsanordning (P.P.E.); den motsvarar förordningen (EU) 2016/425.

1.1 - Användningsområden. Anordningen är utformad för följande ändamål: skydd mot fall från höjd (EN 12278); förebyggande av fall från höjd och skydd mot omtilliga fall från höjd (EN 567). **Observera!** Utrustningen som används som en anordning för att justera dragsnörets längd, varken förhindrar eller skyddar mot riskerna som anges ovan.

2) ANMÄLDA ORGAN.

Se textförklaringen i de allmänna instruktionerna (avsnitt 9 / tabell D): M1; M6; N1.

3) NAMN PÅ DELARNA.

(Fig. 2.1). A) Rörlig sidoplatå. B) Fast sidoplatå. C) Blocktrissa. D) Öppning för inkoppling av karbinhake. E) Låskam. F) Spärr för hissblocks-fixering. G) Block. H) Bult för hissblocks-fixering.

4) MÄRKNINGAR.

Siffror/bokstäver utan bildtext: se textförklaringen i de allmänna instruktionerna (avsnitt 5).

4.1 - Allmänt (Fig. 2.2-2.3). Information: 1; 4; 6; 7; 8; 11; 12; 13; 30) Ikon som visar den maximala belastningen i kN, vid användning som hissblock; 31) Korrekt öppningsriktning; 32) Diametermått på de rep som kan användas; 33) Ikon som visar den maximala belastningen i kN, vid användning som repklämma; 34) Korrekt användningsriktning.

4.2 - Spårbarhet (Fig. 2.2-2.3). Information: T1; T3; T8.

5) KONTROLLER.

Utöver de kontroller som anges nedan, följ anvisningarna i de allmänna instruktionerna (avsnitt 3).

Kontrollera före varje användning att: att låskammen roterar fritt utan att fastna och att kammens fjäder låser kammen vid repblockering; att låskammens tänder är befintliga och utan slitage; att den valda karbinhaken som ska kopplas in i blocket fungerar på ett symmetriskt sätt (Fig. 10.3-10.5); att karbinhaken som kopplas in i blockets öppning kan rotera utan yttre begränsningar.

Under varje användning: kontrollera alltid repets korrekta position inuti blocket; undvik att blocket och repet stödjer eller gnider mot skarpa delar eller mot sträva, avslipande material (Fig. 10.7-10.8); kontrollera att repet förblir spänt så att eventuella fall kan begränsas; undvik att låta repet hänga slakt mellan förankringen och användaren.

6) KOMPATIBILITET.

Produkten får endast användas med CE-märkta anordningar: arbets- eller bergsklättringsutrustning så som kopplingsdon (EN 362 / EN 12275), selar (EN 12277 / EN 358 / EN 813), rep (EN 1891 / EN 892) etc.

6.1 - Rep. Ska användas med statiska eller halvstatiska rep (kärna + mantel) (SS EN 1891) eller dynamiska (SS EN 892) $\varnothing 8-13$ mm. **Varning!** Blocket får inte användas med metallkabel. **Varning!** I undantagsfall är det möjligt att använda blocket även med slingor av storleken 10-16 mm.

6.2 - Kopplingsdon. För att ansluta anordningen vid förankringspunkten, använd endast kopplingsdon med låsring.

7) BRUKSANVISNING.

Blocket kan användas med olika funktioner - **som repklämma**, detta gör det möjligt att klättra upp längs repet (Fig. 3-4) - **som hissblock för upphämtning**, detta gör det möjligt att hämta upp tyngder eller personer (t.ex. vid upphämtning av packning, vid räddningsaktioner i sprickor) (Fig. 5-6-9) - **som enkelt block**, repet tillåts då löpa fritt i båda riktningarna (Fig. 7).

7.1 - Observera. Vid användning är det nödvändigt, för användarens säkerhet, att blocket och förankringspunkten alltid är korrekt placerade, och att användningen sker på ett sätt som, i så hög grad som möjligt, begränsar risk för fall och fallens höjd. Användaren måste alltid befinna sig under förankringspunkten.

8) ANVÄNDNING SOM REPKLÄMMA.

8.1 - Montering. Öppna den rörliga sidoplatån genom att lyfta den försiktigt och vrida den i 180° (Fig. 3.1). Trä in repet i rätt riktning (Fig. 3.2) och stäng sedan sidoplatån genom att vrida den till låspositionen (Fig. 3.3). **Varning!** Kontrollera att sidoplatån är perfekt fäst vid blocktrissan (Fig. 3.4). Haka i karbinhaken i den avsedda kopplingsöppningen och koppla sedan karbinhaken i selen (Fig. 3.5). Utför ett funktionstest på repklämman för att kontrollera att den fungerar korrekt, samt att repet är monterat i rätt riktning (Fig. 3.6). **Varning!** För att avlägsna repet utför momenten som visas i Fig. 3.1-Fig. 3.5, på omvänt sätt.

8.2 - Användning. Blocket kan löpa fritt uppåt och blockeras i den position där

det befinner sig. För att klättra upp längs repet dra nedåt i repets parallella riktning (Fig. 4.2). Var försiktig när förankringspunkter och/eller mellansäkringar närmas. Blocket får aldrig användas i situationer med en potentiell fallfaktor på mer än 1 (Fig. 10.2), det vill säga, användaren måste alltid befinna sig under blocket och/eller förankringspunkten (Fig. 10.1). **Varning!** Ett fall med en fallfaktor på mer än 1 kan leda till att repet går sönder. **Varning!** Vid klättring uppåt på ett vertikalt rep, måste blocket användas tillsammans med en annan blockerande utrustningsartikel kopplad till selen. **Varning!** Blocket är inte utformat för nedstigning, men det kan trots allt användas för korta förflyttningar. Det används då på detta sätt: blocket befrias från sin tyngd, kammen öppnas delvis (1), blocket flyttas nedåt (2) och tyngden kan återföras (Fig. 4.3).

9) ANVÄNDNING SOM HISSBLOCK FÖR UPPHÄMTNING.

Följ anvisningarna i avsnittet Montering, punkt 8.1. Koppla karbinhaken till förankringen med hänvisning till bilderna 5.1-5.6.

9.1 - Användning. När blocket kopplas till en förankring med en karbinhake, så tillåts repet löpa i en riktning (Fig. 6.1-6.2) och det blockeras i den andra riktningen (Fig. 6.3). Med Rolllock är det möjligt att arrangera en enkel upphämtning eller flera hissblock för upphämtning. I följande bilder visas några exempel på användning: självständig uppkättring ur spricka (Fig. 9.1-9.2); upphämtning från spricka med klättrare som inte kan hjälpa till själv (Fig. 9.3-9.4); upphämtning från spricka med klättrare som inte kan hjälpa till själv, med användning av en (Fig. 9.5-9.7) eller två Rolllock (Fig. 9.6).

10) ANVÄNDNING SOM ENKELT BLOCK.

För att ändra funktionen från hissblock till enkelt block, flytta spärren som låser blockets position tills den hakar i den specifika bulten "H" (Fig 7.1-7.4). **Varning!** När detta moment utförs, håll alltid ett tag med handen i repet som löper ut från blocket. För att ändra funktionen från enkelt block till hissblock, lossa spärren från bulten "H".

10.1 - Användning. Med låskammen blockerad i öppen position, tillåts repet löpa fritt i båda riktningarna (Fig. 7.5). Kontrollera att blocket fungerar korrekt. **Fig. 7.6:** Max belastning vid användning. **Fig. 7.7:** Brotstyrka.

11) ANVÄNDNING FÖR JUSTERING AV SLINGOR.

Rolllock kan användas för att justera längden på en kopplingslina (Fig. 8.1) eller en loopslinga (daisychain) (Fig. 8.2) som kopplas i selen med en knut. **Varning!** Exceptionell tillämpning täcks inte av EN 567 standard: inte som skydd vid fall från höjder. **Varning!** När öglan i en slinga används, så måste den fria änden kopplas till en karbinhake med skruvlås med en knut som inte låter öglans två delar löpa (t.ex. en HMS-knut). **Varning!** Använd endast slingor som är mellan 10 och 16 mm breda. **Risk för dödsfall!** När du använder en bandslinga ska du aldrig ansluta utrustningen endast till ena sidan av öglan (Fig. 8.4).

12) SYMBOLER.

Se textförklaringen i de allmänna instruktionerna (avsnitt 15): F1; F2; F3; F9.

Tämän laitteen käyttöohjeisiin kuuluvat yleiset ohjeet ja erityisohjeet. Ne molemmat on luettava huolellisesti ennen käyttöä. **Huomio!** Tämä arki on ainoastaan erityisohje.

ERITYISOHJEET EN 567:2013 / 12278:2007.

Tässä ilmoituksessa on annettu tarvittavat tiedot seuraavan/seuraavien tuotteen/tuotteiden oikeaoppista käyttöä varten: väkipyörä/estäjä Rollnlock.

1) SOVELTAMISALA.

EN 567:2013 -Vuorikiipeilyväline: Estäjä. EN 12278:2007 -Vuorikiipeilyväline: hihnapyörät. Tämä tuote on henkilösuojain ja se vastaa asetusta (EU) 2016/425.

1.1 - Käyttötarkoitukset. Laite on suunniteltu seuraaviin tarkoituksiin: suojaa korkealta putoamiselta (EN 12278); korkealta putoamisen estäminen ja suojaa kohtuullisilta korkealta putoamisilta (EN 567). **Huomio!** Laitetta käytetään säättämään köyden pituutta, ei estä eikä suojaa yllä lueteltuja riskejä.

2) ILMOITETUT LAITOKSET.

Tutustu yleisten ohjeiden kuvateksteihin (kappale 9 / taulukko D): M1; M6; N1.

3) NIMIKKEISTÖ.

(Kuva. 2.1). A) Liikkuva sarana. B) Paikallaanoleva sarana. C) Kontrastiholkki. D) Sulkurenkaan liitäntäreikä. E) Lukitusnokka. F) Väkipyörän sijainninkiinnitysvipu. G) Hihnapyörä. H) Tappi väkipyörän sijainnin kiinnittämiseen.

4) MERKINTÄ.

Numerot/kirjaimet ilman kuvatekstiä: tutustu yleisten ohjeiden kuvatekstiin (kappale 5).

4.1 - Yleinen (kuva 2.2-2.3). Tiedot: 1; 4; 6; 7; 8; 11; 12; 13; 30) Diagrammi, joka esittää maksimikuorman (kN) väkipyörätilassa; 31) Oikea avausuunta; 32) Käytökelpoisen köyden halkaisijoiden alue; 33) Diagrammi, joka esittää maksimikuorman kN estäjätilassa; 34) Oikea käyttösuunta.

4.2 - Jäljitettävyyden (kuva 2.2-2.3). Tiedot: T1; T3; T8.

5) TARKISTUKSET.

Seuraavassa kerrottujen tarkistusten lisäksi on noudatettava yleisissä ohjeissa annettuja tietoja (kappale 3).

Tarkista, ennen jokaista käyttökertaa: että lukitusnokka pyörii vapaasti ilman juuttumista, ja että nokan jousi saa sen laukeamaan köydenlukitusasennossa; että nokan hampaat ovat kaikki tallalla, ja että ne eivät ole kuluneet; että laitteen liittämiseen valittu liitin toimii symmetrisesti (Kuva 10.3÷10.5); että laitteen reikään liitetty liitin kykenee pyörimään ilman ulkoisia esteitä.

Jokaisen käyttökerran aikana: Tarkista aina, että köysi on oikeassa asennossa laitteen sisällä; vältä väkipyörän ja köyden tukemista ja hieromista teräviä tai kuluttavia osia vasten (Kuva 10.7-10.8); varmista, että köysi pysyy jännitteessä rajoittaaksesi mahdollisia putoamisia; vältä köyden löystymisen muodostumista ankkurin ja käyttäjän välille.

6) YHTEENSOPIVUUS.

Tätä tuotetta voidaan käyttää vain CE-merkityillä laitteilla: työvarusteilla tai vuorikiipeilyvarusteilla, kuten liittimet (EN 362/EN 12275), valjaat (EN 12277 / EN 358 / EN 813), köydet (EN 1891 / EN 892) jne.

6.1 - Köysien. Käytetään sisä+pääliosaltaan staattisten tai puolistaattisten köysien (EN 1891) tai dynaamisten köysien kanssa (EN 892) Ø 8÷13 mm. **Huomio!** Älä käytä metallikaapelilla. **Huomio!** Poikkeustapauksissa välinettä on mahdollista käyttää myös 10 - 16 mm nauhalenkeillä. (ks. kohta 11).

6.2 - Liittimet. Liitä laite ankkurointikohtaan vain lukitusrenkaalla varustetuilla liittimillä.

7) KÄYTTÖOHJEET.

Välinettä on mahdollista käyttää eri tiloissa: **Lukitustila** - mahdollistaa köydellä nousun (Kuva. 3-4); **Pelastustila väkipyörällä** - mahdollistaa painojen tai ihmisten (esim. materiaalisäkit, pelastaminen jään halkeamasta) (Kuva 5-6-9); **Väkipyörän yksinkertainen tila** - antaa köyden kulkea vapaasti kumpaankin suuntaan (Kuva 7).

7.1 - Varoitukset. Käytön aikana on välttämätöntä käyttäjän turvallisuuden kannalta, että laite tai ankkuripiste ovat aina oikeassa sijainnissa, ja että työ suoritetaan tavalla, joka pienentää minimiin putoamisriskin ja putoamiskorkeuden. Käyttäjän tulee aina sijaita ankkuripisteen alapuolella.

8) LUKITUSTILA.

8.1 - Asennus. Avaa liikkuva sarana nostamalla sitä kevyesti ja kiertäen sitä 180° (Kuva 3.1). Aseta köysi oikeassa suunnassa (kuva 3.2), ja sulje sitten liikkuva sarana kiertäen se sulkuasentoon (Kuva 3.3). **Huomio!** Varmista, että sarana koukkuu täydellisesti kontrastiholkkiin (Kuva 3.4). Aseta liitin sille tarkoitettuun liitäntäreikään, ja liitä sitten liitin valjaisiin (Kuva 3.5). Suorita laitteen toimintatesti varmistaaksesi, että se toimii oikein, ja että köysi on asennettu oikeassa suunnassa (Kuva 3.6). **Huomio!** Poistaaksesi köysi, suorita kuvassa 3.1 ja kuvassa 3.5 esitetyt toiminnot vastakkaisessa järjestyksessä.

8.2 - Käyttö. Laite on vapaa kulkemaan ylöspäin, ja se lukittuu asemaan, jossa se sijaitsee. Köydellä nousua varten, vedä alaspäin köydenmukaiseen suuntaan (Kuva 4.2). Kiinnitä lähestymisessä huomiota ankkuri- ja/tai jakamispisteisiin. Laitetta ei saa missään tapauksessa käyttää tilanteissa, joissa potentiaalisia putous-tekijöitä on enemmän kuin 1 (Kuva 10.2), toisin sanoen, käyttäjän tulee aina si-

jaita laitteen ja/tai ankkuripisteen alapuolella (Kuva 10.1). **Huomio!** Putoaminen suuremmalla kuin 1:llä tekijällä saattaa aiheuttaa köyden rikkoutumisen. **Huomio!** Pystysuoralle köydelle noustessa laitetta tulee käyttää yhdistettynä toiseen lukitusvaan laitteeseen, joka on liitetty valjaisiin. **Huomio!** Laitetta ei ole tarkoitettu käytettäväksi laskeutumiseen, mutta silti lyhyitä siirtoja varten voidaan toimia seuraavalla tavalla: laite vapautetaan kuormasta, nokka avautuu osittain (1), laite lasketaan (2) ja kuorma asetetaan takaisin (Kuva 4.3).

9) VÄKIPYÖRÄN PELASTUSTILA.

Seuraa kohdassa 8.1 kappaleessa Asennus esitetyjä ohjeita, liittäen liitin ankkuriin ja toimien piirustusten 5.1÷5.6 mukaisesti.

9.1 - Käyttö. Ankkuriin liittimen avulla liitetty laite mahdollistaa köyden kulkemisen yhteen suuntaan (kuva 6.1-6.2), ja se lukittuu vastakkaisessa suunnassa (kuva 6.3). Rollnlock:illa on mahdollista toteuttaa yksinkertainen pelastus tai väkipyöräpelastus. Kuvissa on joitakin käyttöesimerkkejä: nousu jään halkeamasta itseenäisesti (kuva 9.1-9.2); pelastaminen jään halkeamasta vuorikiipeilijän ollessa yhteistyökykyinen (kuva 9.3-9.4); pelastaminen jään halkeamasta, kun vuorikiipeilijä ei ole yhteistyökykyinen, käyttäen yhtä (kuva 9.5-9.7) tai kahta Rollnlock:ia (kuva 9.6).

10) VÄKIPYÖRÄN YKSINKERTAINEN TILA.

Siirtyäksesi väkipyörän pelastustilasta väkipyörän yksinkertaiseen tilaan, liikuta yhdellä kädellä väkipyörätilassa olevaa kiinnitysvipua, kunnes kiinnität sen asianmukaiseen tappiin "H" (Kuva 7.1÷7.4). **Huomio!** Pidä tämän toimenpiteen aikana aina kädellä kiinni laitteesta poistuvasta köydestä. Siirtyäksesi yksinkertaisesta väkipyörästä pelastusväkipyörään, vapauta kiinnitysvipu tapista "H".

10.1 - Käyttö. Nokan ollessa lukittu aukinaiseen asentoon, laite mahdollistaa köydelle vapaan kulkemisen kumpaankin suuntaan (Kuva 7.5). Varmista, että laite toimii oikein. **Kuva 7.6:** Suurin käytettävä kuormitus. **Kuva 7.7:** Murtokuormitus.

11) NAUHALENKINSÄÄTELYTILA.

Rollnlock:ia voidaan käyttää solmulla valjaisiin liitetyn daisyn (kuva 8.2) tai nauhalenkin (kuva 8.1) pituuden säätelyyn. **Huomio!** Poikkeuksellinen sovellus, ei katettu EN 567 standardilla: älä käytä suojaamaan ylhäältä tapahtuvia putoamisia vastaan. **Huomio!** Jos nauhalenkissä käytetään silmukkaa, vapaa pääty tulee liittää liittimellä sulkurenkaaseen solmun avulla, joka ei päästä silmukan kahta haaraa liukumaan (esim. siansorkka, jne.). **Huomio!** Käytä ainoastaan nauhalenkejä, joiden leveys on 10 - 16 mm. **Hengenvaara!** Käyttäessä teippihinaa, älä koskaan liitä laitteistoa vain lenkin yhdelle puolelle (kuva 8.4).

12) SYMBOLIT.

Tutustu yleisten ohjeiden ohjeiden kuvatekstiin (kappale 15): F1; F2; F3; F9.

Bruksinstruksjonene for denne enheten består av en generell og en spesifikk instruksjon, og begge må leses nøye før bruk. **Forsiktig!** Dette arket utgjør kun den spesifikke instruksjonen.

SPESIFIKKE INSTRUKSJONER EN 567:2013 / 12278:2007.

Denne merknaden inneholder informasjon som er nødvendig for riktig bruk av følgende produkt (er): trinsen/tauklemmen Rollnlock.

1) BRUKSOMRÅDE.

EN 567:2013 - Klatrestyr: tauklemmer. EN 12278:2007 - Klatrestyr: trinser. Dette produktet er en personlig beskyttelsesordning (PPE). Det er i samsvar med EU-regelverket 2016/425.

1.1 - Bruksområder. Enheten er designet for følgende formål: beskyttelse mot fall fra høyder (EN 12278), forebygging av fall fra høyder og beskyttelse mot moderate fall fra høyder (EN 567). **Forsiktig!** Utstyret, som brukes som utstyr for å justere lengden på taljerepet, hverken forhindrer eller beskytter mot de risikoene som er nevnt ovenfor.

2) GODKJENNINGSORGANER.

Se forklaringen i de generelle instruksjonene (punkt 9 / tabell D): M1; M6; N1.

3) BENEVNELSER.

(fig. 2.1). A) Flyttbar sideplate; B) Fast sideplate; C) Foring, U) Krok hull; E) Låsende kamkile; F) Posisjonsspake for skive, G) Trinse; H) Posisjonspin for skive.

4) MERKING.

Tall/bokstaver uten bildetekst: se forklaringen i de generelle instruksjonene (punkt 5).

4.1 - Generelt (Fig. 2.2-2.3). Indikasjoner: 1; 4; 6; 7; 8; 11; 12; 13; 30) Symbolkombinasjon som viser den maksimale belastning i kN i trinsemodus; 31) Riktig måte å åpne på; 32) Diameterområde for tau som kan benyttes; 33) Symbolkombinasjon som viser den maksimale belastning i kN i tauklemmemodus; 34) Riktig bruksmåte.

4.2 - Sporbarhet (Fig. 2.2-2.3). Indikasjoner: T1; T3; T8.

5) KONTROLLER.

I tillegg til kontrollene som er angitt nedenfor, må du følge indikasjonene gitt i de generelle instruksjonene (punkt 3).

Kontroller før hver bruk at: at kamkilen roterer fritt uten å låse seg fast og at fjæren smekker den i taulåseposisjonen; at alle tennene på kamkilen er til stede og er uten tegn på slitasje; at koblingskroken som er valgt for å feste utstyret fungerer på en symmetrisk måte (fig. 10.3÷10.5); at karabinkroken som festes i enhetens festehull roterer fritt.

Under hver bruk: verifiser alltid korrekt plassering av tau inne i enheten, trinsen og tauet må ikke ligge mot eller komme i kontakt med skjærende kanter og avslitende materialer (fig. 10.7-10.8); sørg for at koblingskroker er skikkelig låst og at sikringslåsen er lukket; påse at tauet alltid er spent for å unngå mulig fritt-fall; unngå å ha slakk i tauet mellom ankeret og tilkoblingspunktet på selen.

6) KOMPATIBILITET.

Dette produktet kan kun brukes med CE-merkede enheter: arbeids- eller fjellklatringsutstyr, for eksempel karabiner (EN 362 / EN 12275), seler (EN 12277 / EN 358 / EN 813), tau (EN 1891 / EN 892) o.l.

6.1 - Tau. Skal brukes med tau (kjerne + strømp) som er statiske eller halvstatiske (EN 1891) eller dynamiske (EN 892) Ø 8÷13 mm. **Forsiktig!** Skal ikke brukes på metallkabler. **Forsiktig!** Unntakstilfeller kan du bruke enheten også med 10÷16 mm nettstropper. (se punkt 11).

6.2 - Koblingsstykker. For å koble enheten til forankringspunktet, bruk kun koblingsstykker med låsering.

7) BRUKSANVISNING.

Enheten er beregnet for bruk i forskjellige moduser: **tauklemmemodus** - ideell for å klatre oppover tauet (fig. 3-4); **taljetrinsemodus** - ideell for transport av last eller å redde personer (som materialsekker, redning i bresprekk) (fig. 5-6-9); **enkel trinsemodus** -tauet løper fritt i begge retninger (fig. 7).

7.1 - Advarsler. For brukers sikkerhet er det viktig at enheten eller forankringspunktet alltid er riktig plassert, og at arbeidet utføres på en måte som minimerer risikoen for å falle og eventuell fallhøyde. Brukeren må alltid befinne seg nedenfor forankringspunktet.

8) LÅSEMODUS.

8.1 - Installasjon. Løft opp den flyttbare sideplaten og vri den 180 ° for å åpne den utover (fig. 3.1). Før tauet gjennom i riktig posisjon (fig. 3.2), og vri så sideplaten til lukket posisjon (fig. 3.3). **Forsiktig!** Sjekk at sideplaten pares perfekt med foringen (fig. 3.4). Før tilkoblingskroken inn i hullet og koble den til selen (fig. 3.5). Sjekk at enheten fungerer som den skal og at tauet ligger i riktig retning. (fig. 3.6). **Forsiktig!** For å fjerne tauet, utføres trinnene fra fig. 3.1 til fig. 3.5 i motsatt rekkefølge.

8.2 - Bruk. Denne enheten glir fritt oppover og låser seg i posisjon. For å klatre opp et tau, dra nedover parallelt med tauet (fig. 4.2). Vær forsiktig når du nærmer deg ankeret og/eller bruddpunkter. Ikke i noe tilfelle skal tauklemmen brukes når den potensielle fallfaktoren er større enn 1 (fig. 10.2), det vil si at brukeren må oppholde seg under enheten og/eller forankringspunktet hele tiden (fig.10.1).

Forsiktig! En fallfaktor som er større enn 1 kan føre til at tauet ryker. **Forsiktig!** For å klatre opp et vertikalt tau, må Rollnlock brukes i kombinasjon med et annet tauklemmeenheter som er koblet til selen. **Forsiktig!** Denne enheten er ikke beregnet for bruk under nedklatring, men det kan brukes til korte strekninger som følger: avlast fra enheten for å åpne kamkilen delvis (1), flytt tauklemmen nedover (2) og belast enheten igjen (fig. 4.3).

9) TALJETRINSEMODUS.

Følg anvisningene under punkt 8.1, **Installasjon**, og koble tilkoblingskroken til forankringspunktet (se tegninger 5.1-5.6).

9.1 - Bruk. Når enheten er koplet til forankringspunktet lar den tauet gli i én retning (fig. 6.1-6.2) og låses i den andre retningen (fig. 6.3). Med Rollnlock kan du lage en eller flere redningstaljer. Bildene viser noen eksempler på bruk: Tar seg opp selv fra en bresprekk (fig. 9.1-9.2); redning fra bresprekk hvor skikjøteren er i stand til å samarbeide (fig. 9.3-9.4); redning fra bresprekk hvor skikjøteren ikke er i stand til å samarbeide, ved hjelp av én (fig. 9.5-9.7) eller to Rollnlock (fig. 9.6).

10) ENKEL TRINSEMODUS.

Hvis du ønsker å bytte fra taljetrinsemodus til enkel trinsemodus, flytter du posisjonsspaken for skiven til den griper fast i pin "H" (fig. 7.1-7.4). **Forsiktig!** Hold tauet fra enheten med én hånd når du gjør dette. For å skifte fra enkel trinse til taljetrinse, løsner du spaken fra pinnen "H".

10.1 - Bruk. Enheten lar tauet løpe fritt i begge retninger når kamkilen i åpen stilling (fig. 7.5). Påse at enheten fungerer som den skal. **Fig. 7.6:** Tillatt arbeidsbelastning. **Fig. 7.7:** Bruddstyrke.

11) SLYNGEJUSTERINGSMODUS.

Rollnlock-en kan brukes til lengdejustering av en støtteline (fig. 8.1) eller en daisy-chain (fig. 8.2) som er koblet til selen ved hjelp av en knute. **Forsiktig!** Eksepsjonell applikasjon, ikke omfattet av EN 567-standarden: skal utstyret ikke brukes for beskyttelse mot fall fra en høyde. **Forsiktig!** Ved bruk av en nettstroppløkke, må den frie enden være knyttet til en tilkoblingskrok ved hjelp av en knute som forhindrer at de to delene av løkken glir (f.eks. dobbelt halvstikk). **Forsiktig!** Skal kun brukes med nettstropper med en bredde på mellom 10 og 16 mm. **Fare for død!** Når du bruker en tape-slynge, må du aldri feste utstyret kun til den ene siden av sløyfen (figur 8.4).

12) SYMBOLER.

Se forklaringen i de generelle instruksjonene (punkt 15): F1; F2; F3; F9.

Brugervejledningen til denne anordning består af en generel vejledning og en specifik, og begge skal gennemlæses nøje før brugen. **Bemærk!** Dette ark udgør kun den specifikke vejledning.

SPECIFIK VEJLEDNING EN 567:2013 / 12278:2007.

Denne note indeholder de nødvendige informationer for en korrekt anvendelse af det/de følgende produkt/er: remskive/reb klemme RollInLs.

1) ANVENDELSESOMRÅDE.

EN 567:2013 - Bjergbestigningsudstyr: reb klemmer. EN 12278:2007 - Bjergbestigningsudstyr. Dette produkt er personligt sikkerhedsudstyr (PSU) mod fald fra højder; det stemmer overens med EU-forordning (EU) 2016/425.

1.1 - Tilsigtet anvendelse. Udstyret er konstrueret til følgende anvendelser: beskyttelse mod fald fra en højde (en 12278); forebyggelse af fald fra en højde og beskyttelse mod moderat fald fra en højde (en 567). **Opmærksomhed!** Udstyret, der anvendes som anordning til at justere lanyard længde, ikke forhindrer eller beskytter mod ovennævnte risici.

2) NOTIFICEREDE ORGANER.

Se tegnforklaringen i den generelle vejledning (afsnit 9/tabel D): M1; M6; N1. **3) KLASSIFIKATION** (Fig. 2.1). A) mobilside plade. B) fast sideplade. C) bøsning. D) stik hullet. E) låsning af cam. F) håndtag til Sheave-position. G) remskive. H) Sheave position pin.

4) MÆRKNING.

Numre/tal uden billedtekst: Se tegnforklaringen i den generelle vejledning (afsnit 5).

4.1 - Generelt (Fig. 2.2-2.3). Angivelser: 1; 4; 6; 7; 8; 11; 12; 13; 30) pictogram, der viser den maksimale belastning i KN, i remskive-tilstand; 31) korrekt måde at åbne; 32) diameter rækkevidde af de brugbare reb; 33) pictogram, der viser den maksimale belastning i KN, i reb clamp mode; 34) korrekt anvendelse.

4.2 - Sporbarhed (Fig. 2.2-2.3). Angivelser: T1; T3; T8.

5) KONTROL.

Ud over de nedenfor anførte kontroller skal du overholde det, der er angivet i de generelle instruktioner (punkt 3).

Før hver brug, skal du kontrollere, at: cam roterer frit, uden jamming og foråret af cam fastgør det i rebet låsning position; alle tænder på CAM-modulet er til stede og uden tegn på slid; det stik, der er valgt til fastgørelse af udstyret, fungerer i et symmetrisk måde (fig. 10.3 ÷ 10.5); karabin, der er anbragt i hullet til fastgørelsesanordningen, roterer frit.

Under hver brug: Kontrollér altid den korrekte placering af rebet inde i anordningen; remskiven og rebet må ikke læne sig mod eller komme i kontakt med skærkanter og slibematerialer (fig. 10.7-10.8); sikre, at rebet altid er i spænding for at undgå eventuelle frit fald; undgå at have slæk mellem anker og fastgørelse på selen.

6) KOMPATIBILITET.

Dette produkt kan kun bruges med CE-mærket udstyr: Arbejds- eller bjergbestigningsudstyr, såsom stik (EN 362 / EN 12275), seler (EN 12277 / EN 358 / EN 813), reb (EN 1891 / EN 892) mm.

6.1 - Reb. Skal anvendes med reb (kerne + Sheath) statisk eller semistatisk (en 1891) eller dynamisk (en 892) \varnothing 8 ÷ 13 mm. **Opmærksomhed!** Må ikke bruges på metal kabler. **Opmærksomhed!** I særlige tilfælde kan du også bruge enheden med 10 ÷ 16 mm gjord(Se afsnit 11).

6.2 - Connettors. Hvis du vil slutte enheden til ankerpunktet, skal du kun bruge stik, der er forsynet med låse port.

7) INSTRUKTIONER TIL BRUG.

Enheden er designet til brug i forskellige tilstande: **Rope klemme mode -ideel** til opstigende et reb (fig. 3-4); **slæmning af remskive-tilstand-ideel** til indhaling af byrder eller redning af personer (f. eks. sække af materiale, redning af Crevasse) (fig. 5-6-9); **enkel remskive-tilstand-rebet** kører frit i begge retninger (fig. 7).

7.1 - Advarsler. Enheden er konstrueret til brug i vejforhold, der normalt kan modstå mennesker (driftstemperaturområde mellem -30 °C og + 40 °C). Af hensyn til brugersikkerheden er det vigtigt, at anordningen eller ankerpunktet altid er anbragt korrekt, og at arbejdet udføres på en sådan måde, at risikoen for at falde og faldhøjden mindskes.

8) LÅSEFUNKTION.

8.1 - Installation. Løft den mobile sideplade og drej 180 ° for at åbne den (fig. 3,1). Tilfør rebet i den rigtige retning (fig. 3,2), drej sidepladen til den lukkede position (fig. 3,3). **Opmærksomhed!** Kontrollér, at sidepladen passer perfekt til bøsningen (fig. 3,4). Sæt stikket i hullet og forbind det til selen (fig. 3,5). Kontrollér, at enheden fungerer korrekt, og at rebet er i den rigtige retning. (Fig. 3,6).

Opmærksomhed! For at fjerne rebet skal operationerne fra fig. 3,1 til fig. 3,5 udføres i modsat rækkefølge.

8.2 - Brug. Denne enhed glider frit opad og låser i position. For at opstige et reb skal du trække nedad parallelt med rebet (fig. 4,2). Vær forsigtig, når du nærmer anker og/eller bræk punkter. I intet tilfælde bør tovholderen anvendes, når den potentielle fald faktor er større end 1 (fig. 10,2), dvs., at brugeren skal være på hele tiden under enheden og/eller ankerpunktet (fig. 10.1). **Opmærksomhed!** En

fald faktor større end 1 kan få rebet til at knække. **Opmærksomhed!** For at stige op på et lodret reb, Rollinlocks skal anvendes i kombination med en anden wire klemme enhed tilsluttet selen. **Opmærksomhed!** Denne enhed er ikke beregnet til brug under nedkørslermen det kan bruges til korte sektioner som følger: Aflastnings belastningen fra enheden for delvist at åbne CAM-modulet (1), Flyt rebet klemmen ned (2) og Anvend belastningen igen (fig. 4,3).

9) SLÆMNING AF PULLEY-TILSTAND.

Følg anvisningerne under punkt 8,1, installation, og Tilslut stikket til ankerpunktet (Se tegninger 5.1-5.6).

9.1 - Brug. Den enhed, der er tilsluttet ankerpunktet, tillader, at rebet glider i én retning (fig. 6.1-6.2), og låser i den modsatte retning (fig. 6,3). Med rollinlock kan du oprette en enkelt rednings- eller rednings-hejseværker. Billederne viser nogle eksempler på brug: selv opstigende fra en Crevasse (fig. 9.1-9.2); redning af Crevasse, hvis Alpinist er i stand til at samarbejde (fig. 9.3-9.4); Crevasse redning af en Alpinist, der ikke er i stand til at samarbejde, ved hjælp af en (fig. 9.5-9,7) eller to roll Lock (fig. 9,6).

10) ENKEL PULLEY-TILSTAND.

Hvis du ønsker at skifte fra at trække remskive-tilstand til enkel remskive-tilstand, skal du flytte håndtaget, indtil det aktiverer nålen "H" (fig. 7.1-7.4). **Opmærksomhed!** Når du gør dette, skal du holde rebet fra enheden med den ene hånd. Hvis du vil skifte fra simpel remskive til slæmning, skal du frigøre håndtaget fra nålen "H".

10.1 - Brug. Når kameraet er låst i åben position, tillader enheden, at rebet kører frit i begge retninger (fig. 7.5). Sørg for, at enheden fungerer korrekt. (Fig. 7.6): sikker arbejdsbelastning. (Fig. 7.7): brudbelastning.

11) SLING-JUSTERINGSTILSTAND.

Roll Lock kan anvendes til længde justering af en Lanyard (fig. 8,1) eller en daisy kæde (fig. 8,2), forbundet til selen ved hjælp af en knude. **Opmærksomhed!** Ekstraordinær anvendelse, ikke omfattet af en 567-standarden: må ikke anvendes til beskyttelse mod fald fra en højde. **Opmærksomhed!** Ved brug af en strop i jorden skal den frie kant være forbundet med en konektor ved hjælp af en knude, der forhindrer, at de to dele af sløffen glider (f. eks. en fed hitch osv.). **Opmærksomhed!** Må kun bruges med løfte bånd, der har en bredde mellem 10 og 16 mm. **Fare for døden!** Når du bruger en tape slynge, må du aldrig slutte udstyret til den ene side af sløffen (fig. 8,4).

12) SYMBOLER. Se tegnforklaringen i den generelle vejledning (afsnit 15): F1; F2; F3; F9.

De gebruiksaanwijzing van dit apparaat bestaat uit een algemene en een specifieke instructie en beide moeten vóór gebruik zorgvuldig worden gelezen. **Let op!** Dit blad bevat slechts de specifieke instructie.

SPECIFIEKE INSTRUCTIES EN 567:2013 / 12278:2007

Deze nota bevat de informatie die nodig is voor het correcte gebruik van het (de) volgende product(en): poelie/touwblokkering RollnLock.

1) TOEPASSINGSGEBIED.

EN 567:2013 - Bergbeklimmingsapparatuur: touwblokkeringen. EN 12278:2007 - Bergbeklimmingsapparatuur. Dit product is een persoonlijk beschermingsmiddel (PBM) tegen vallen van een hoogte en voldoet aan verordening (EU) 2016/425.

1.1 - Beoogd gebruik. Deze apparatuur is ontworpen voor de volgende toepassingen: bescherming tegen het vallen van een hoogte (EN 12278); bescherming tegen het vallen van een hoogte en bescherming tegen een lichte val van een hoogte (EN 567). **Opgelet!** Als deze apparatuur wordt gebruikt om de lengte van koorden aan te passen, dan zal hij niet beschermen tegen de bovenstaande risico's.

2) AANGEMELDE INSTANTIES.

Zie de legenda in de algemene instructies (paragraaf 9/tabel D): M1; M6; N1.

3) BENAMING (Afb. 2.1). A) Mobiele zijplaat. B) Vaste zijplaat. C) Bus. D) Verbindingsgat. E) Vergrendelingsnok. F) Schijfpositieshendel. G) Poelie. H) Schijfpositiespen.

4) MARKERING.

Nummers/letters zonder bijschrift: zie de legenda in de algemene instructies (hoofdstuk 5).

4.1 - Algemeen (Afb. 2.2-2.3). Indicaties: 11; 4; 6; 7; 8; 11; 12; 13; 30) Pictogram dat de maximale belasting toont in kN, in poeliestand; 31) Correcte wijze van openen; 32) Diameterbereik van bruikbare touwen; 33) Pictogram dat de maximale belasting toont in kN, in touwblokkeringstand; 34) Correcte wijze van gebruik.

4.2 - Traceerbaarheid (Afb. 2.2-2.3). Indicaties: T1; T3; T8.

5) CONTROLES.

Naast onderstaande controles, moet voldaan worden aan de beschrijving van de algemene instructies (paragraaf 3).

Alvorens elk gebruik hiervan, verifieer het volgende: de nok draait vrij zonder vast te lopen en de veer sluit goed in de blokkeringpositie; er ontbreken geen tanden en er is geen slijtage; de gekozen connector voor het vastzetten van de apparatuur werkt op symmetrische wijze (Fig. 10.3÷10.5); de borgring die in het bevestigingsgat van het apparaat is geplaatst, draait vrij.

Tijdens elk gebruik: verifieer altijd dat het touw goed in het apparaat is geplaatst; de poelie en het touw mogen niet tegen elkaar aan leunen of de snijranden en schurende materialen raken (Fig. 10.7-10.8); zorg dat het touw altijd gespannen is om mogelijke vrijval te voorkomen; vermijd slaphangend touw tussen de anker-sluiting en de bevestiging van het harnas.

6) COMPATIBILITEIT.

Dit product kan alleen worden gebruikt met EG-gemarkeerde apparaten: werk- of bergbeklimmersuitrusting zoals aansluitingen (EN 362/EN 12275), harnassen (EN 12277/EN 358/EN 813), touwen (EN 1891/EN 892) enz.

6.1 - Touwen. Moet worden gebruikt met touwen (kern + ommanteling) statisch of semi-statisch (EN 1891) of dynamisch (EN 892) Ø 8÷13 mm. **Opgelet!** Niet gebruiken op metalen kabels. **Opgelet!** In uitzonderlijke gevallen kunt u het apparaat ook gebruiken met spanband 10÷16 mm (zie paragraaf 11).

6.2 - Connectoren. Om het apparaat te verbinden met het ankerpunt, gebruikt u alleen de connectoren die bij de vergrendelingsinrichting worden geleverd.

7) GEBRUIKSINSTRUCTIES

Het apparaat wordt ontworpen voor het gebruik in verschillende standen: **blokkeerstand** - ideaal voor het omhoog halen van een touw (Fig. 3-4); **bergingsstand** - ideaal voor het bergen van ladingen of redden van personen (bijv. bergen van materiaaltassen, of het redden van personen in gletscherspleten) (Fig. 5-6-9); **enkele poeliestand** - het touw draait vrij in beide richtingen (Fig. 7).

7.1 - Waarschuwingen. Het apparaat is ontworpen voor het gebruik in weersomstandigheden die gewoonlijk door de mens kunnen worden weerstaan (bedrijfstemperatuurbereik tussen -30°C en +40°C). Voor de veiligheid van de gebruiker is het heel belangrijk dat het apparaat of het ankerpunt altijd in de goede positie zijn geplaatst en dat het werk kan worden uitgevoerd op dusdanige wijze dat het risico van vallen en de valhoogte geminimaliseerd zijn.

8) VERGRENDELINGSSTAND.

8.1 - Installatie. Haal de mobiele zijplaat naar boven en draai hem 180° om deze te openen (Fig. 3.1). Haal het touw door in de correcte richting (Fig. 3.2), en draai de zijplaat vervolgens in de gesloten positie (Fig. 3.3). **Opgelet!** Controleer dat de zijplaat perfect aansluit op de bus (Fig. 3.4). Plaats de connector in het gat en verbindt deze met het harnas (Fig. 3.5). Controleer dat het apparaat goed werkt en het touw in de correcte richting is geplaatst. (Fig. 3.6). **Opgelet!** Om het touw te verwijderen, moeten de handelingen van Fig. 3.1 tot Fig. 3.5 in

de tegenovergestelde volgorde worden uitgevoerd.

8.2 - Gebruik. Het apparaat glijdt vrij opwaarts en vergrendelt in positie. Voor het beklimmen aan een touw, trekt u parallel op het touw naar beneden (Fig. 4.2). Wees voorzichtig als u bij de anker-/of verdeelpunten komt. In geen geval moet de touwblokkering worden gebruikt als de potentiële valfactor hoger is dan 1 (Fig. 10.2), d.w.z. de gebruiker moet te allen tijde onder het apparaat en/of ankerpunt blijven (Fig. 10.1). **Opgelet!** Bij een valfactor hoger dan 1 kan het touw breken. **Opgelet!** Voor het beklimmen aan een verticaal touw, dient RollnLock te worden gebruikt in combinatie met een ander touwblokkeringsapparaat dat met het harnas is verbonden. **Opgelet!** Dit apparaat is niet ontworpen voor het gebruik tijdens afdalingen maar kan voor korte afstanden worden gebruikt zoals volgt: bevrijd de belasting van het apparaat om de nok gedeeltelijk te openen (1), verplaats de touwblokkering naar beneden (2) en breng de belasting weer aan (Fig. 4.3).

9) POELIESTAND BIJ BERGING.

Volg de instructies onder punt 8.1, Installatie en verbind de connector met het ankerpunt (zie tekeningen 5.1-5.6).

9.1 - Gebruik. Als het apparaat met het ankerpunt is verbonden, kan het touw in één richting lopen (Fig. 6.1-6.2), en vergrendelt het in de tegenovergestelde richting (Fig. 6.3). Met RollnLock kunt u een enkele reddingstakel of verschillende reddingstakels creëren. De afbeeldingen tonen sommige gebruiksvoorbeelden: zelfhijsend uit een gletscherspleet (Fig. 9.1-9.2); redding uit een gletscherspleet als de alpinist mee kan werken (Fig. 9.3-9.4); redding uit een spleet van een alpinist die niet mee kan werken, met behulp van één (Fig. 9.5-9.7) of twee RollnLock (Fig. 9.6).

10) ENKELE POELIESTAND.

Als u van de bergingspoeliestand naar de enkele poeliestand wilt wisselen, beweeg dan de positiehendel totdat de pen "H" sluit (Fig. 7.1-7.4). **Opgelet!** Als u dit doet, houd dan het touw van het apparaat met één hand vast. Om van enkele poelie naar bergingspoelie te wisselen, haalt u de hendel van de pen af "H".

10.1 - Gebruik. Als de nok in de open positie vergrendeld is, kan het touw vrij door het apparaat lopen in beide richtingen (Fig. 7.5). Zorg dat het apparaat goed werkt. (Fig. 7.6): Veilige werkbelasting. (Fig. 7.7): Breukbelasting.

11) INSTELSTAND STROP

De RollnLock kan worden gebruikt voor de lengteafstelling van een touw (Fig. 8.1) of een daisy chain (Fig. 8.2), dat aan het harnas wordt verbonden door middel van een knoop. **Opgelet!** Uitzonderlijke toepassing en niet gedekt door de EN 567 norm: moet niet worden gebruikt voor bescherming tegen het vallen van een hoogte. **Opgelet!** Als er een bandlus wordt gebruikt, kan de vrije rand met een connector worden verbonden door middel van een knoop waardoor twee delen van de lus niet kunnen glijden (bijv. een mastworp, enz). **Opgelet!** Alleen te gebruiken met banden van een breedte tussen 10 en 16 mm. **Doodsgevaar!** Bij het gebruik van een bandstrop, moet het apparaat nooit alleen aan één zijde van de lus worden vastgemaakt (Fig. 8.4).

12) SYMBOLEN. Zie de legenda in de algemene instructies (paragraaf 15): F1; F2; F3; F9.

Navodila za uporabo te naprave so sestavljena iz splošnih in posebnih navodil; oba dela morate pred uporabo skrbno prebrati. **Pozor!** Ta list vsebuje samo posebna navodila.

POSEBNA NAVODILA EN 567:2013 / 12278:2007.

To obvestilo vsebuje podatke, potrebne za pravilno uporabo naslednjega/ih izdelka/ov: Škripec/sponka za vrvi.

1) PREDVIDENA UPORABA.

EN 567: 2013 - Gorniška oprema: sponke za vrvi. EN 12278:2007 - Gorniška oprema. Ta izdelek je osebna varovalna oprema (OVO) za zaščito pred padci z višine; skladen je z Uredbo (EU) 2016/425.

1.1 - Predvidene uporabe. Oprema je zasnovana za naslednje namene: zaščita pred padci z višine (EN 12278); preprečevanje padcev z višine in zaščita pred zmernimi padci z višine (EN 567). **Pozor!** Oprema, ki se uporablja kot naprava za nastavitve dolžine vrvice, ne preprečuje in ne varuje pred zgoraj navedenimi tveganji.

2) PRIGLAŠENI ORGANI.

Oglejte si legendo v splošnih navodilih (odstavek 9 / tabela D): M1; M6; N1.

3) NOMENKLATURA (Fig. 2.1). A) Mobilna stranska plošča. B) Fiksna stranska plošča. C) Puša. D) Priključna odprtina. E) Ploska ključavnica. F) Ročica za nastavitve kolesca. G) Škripec. H) Vpenjalni položaj kolesca.

4) OZNAKE.

Številke/črke brez besedila: oglejte si legendo v splošnih navodilih (odstavek 5). **4.1 - Splošno** (Sl. 2.2-2.3). Oznake: 1; 4; 6; 7; 8; 11; 12; 13; 30) Piktogram, ki prikazuje največjo obremenitev v kN, v načinu škripca; 31) Pravilen način odpiranja; 32) Premer uporabnih vrvi; 33) Piktogram, ki prikazuje največjo obremenitev v kN, v načinu objemke vrvi; 34) Pravilen način uporabe.

4.2 - Sledljivost (Sl. 2.2-2.3). Oznake: T1; T3; T8.

5) PREGLEDI.

Poleg spodaj navedenih preverjanj upoštevajte tisto, kar je navedeno v splošnih navodilih (3. odstavek).

Pred vsako uporabo preverite, ali: se odmikač prosto vrti, ne da bi se zagostil, in če vzmet te ključavnice (odmikača) zaskoči v položaj za blokiranje vrvi; so vsi zobje odmikača še prisotni in brez znakov obrabe; priključek, izbran za pritrditve opreme, deluje simetrično (slika 10.3÷10.5); se karabin, ki se nahaja v luknji za pritrditve naprave, prosto vrti.

Med vsako uporabo: vedno preverite pravilno namestitve vrvi znotraj naprave; jermenica in vrvi se ne smeta naslanjati oziroma dotikati ostrih robov in abrazivnih materialov (slika 10.7-10.8); zagotovite, da je vrvi vedno napeta, s čimer se izognete morebitnim padcem; pazite, da vrvi med sidrom in priključkom na pasu ni ohlapna.

6) ZDRUŽLJIVOST.

Ta izdelek se lahko uporablja samo z napravami z oznako CE: delovno ali planinsko opremo, kot so vponke (EN 362 / EN 12275), pasovi (EN 12277 / EN 358 / EN 813), vrvi (EN 1891 / EN 892) itd.

6.1 - Vrvi. Uporabiti se mora pri (jedro + plašč), statični, polstatični (EN 1891) ali dinamični vrvi (EN 892) Ø 8 × 13 mm. **Pozor!** Ne uporabljajte na kovinskih kabljih. Pozor! V izjemnih primerih lahko napravo uporabljate tudi z 10÷16 mm najlonskim trakom (glej 1.1.odstavek).

6.2 - Povezovalniki. Za priključitev naprave na sidrno točko uporabite samo priključke, ki so opremljeni z zapiralnimi vrati.

7) NAVODILA ZA UPORABO.

Naprava je zasnovana za uporabo v različnih načinih: **način objemke vrvi** - idealno za dvigovanje vrvi (sl.3-4); **način vlečnega kolesca** - idealno za vleko tovora ali reševanje oseb (npr.vreče materiala, reševanje iz razpok) (sl.5-6-9); **preprost način jermenice** - vrvi prosto poteka v obe smeri (sl.7).

7.1 - Opozorila. Naprava je bila zasnovana za uporabo v vremenskih razmerah, ki jih ljudje običajno dobro prenašajo (delovno temperaturno območje med -30 °C in +40 °C). Za varnost uporabnika je bistveno, da je naprava ali sidrna točka vedno pravilno nameščena in delo opravljeno tako, da sta tveganje padca in višina padca čim manjša.

8) NAČIN ZAKLEPANJA.

8.1 - Namestitve. Dvignite mobilno stransko ploščo in jo obrnite za 180°, da jo razprete (slika 3.1). Vrvi povlecite v pravilno smer (sl.3.2), nato pa stransko ploščo obrnite v zaprt položaj (sl.3.3). **Pozor!** Preverite, ali se stranska plošča popolnoma ujema s pušo (slika 3.4). Vstavite konektor v luknjo in ga priključite na pas (sl.3.5). Preverite, če naprava deluje pravilno in če vrvi poteka v pravo smer. (Sl. 3.6) **Pozor!** Za odstranitev vrvi morate postopke od slike 3.1 do slike 3.5 opraviti v obratnem vrstnem redu.

8.2 - Uporaba. Ta naprava prosto drsi navzgor in se zaskoči. Za dvigovanje vrvi potegnite navzdol vzporedno z vrvi (sl. 4.2). Bodite previdni, ko se približujete sidrnim in/ali frakcijskim točkam. V nobenem primeru ne smete uporabljati objemke za vrvi, ko je potencialni faktor padca večji od 1 (sl. 10.2), tj. uporabnik mora ves čas ostati pod napravo in/ali sidrno točko (sl. 10.1). **Pozor!** Faktor padca, ki je večji od 1, lahko povzroči raztrganje vrvi. Pozor! Za dvig po navpični vrvi, je

potrebno uporabiti Rolllock v kombinaciji z drugo vravno sponko, ki je priključena na pas. **Pozor!** Ta naprava ni namenjena za uporabo med spuščanjem, lahko pa se uporablja za kratke odseke, kot sledi: razbremenite napravo, da delno odprete odmikalo (1), premaknite vravno sponko navzdol (2) in ponovno uporabite obremenitev (slika 4.3).

9) NAČIN VLEČNEGA ŠKRIPCA.

Upoštevajte navodila pod točko 8.1, Namestitve, in priključite priključek na sidrno točko (glejte skice 5.1-5.6).

9.1 - Uporaba. Naprava, ki je priključena na sidrno točko, omogoča, da vrvi drsi v eno smer (sl.6.1-6.2) in se zaskoči v nasprotni smeri (sl.6.3). Rolllock lahko uporabite za eno reševanje oziroma za reševalno dvigalo. Slike prikazujejo nekaj primerov uporabe: samostojno vzpenjanje iz razpoke (sl.9.1-9.2); reševanje iz razpoke v primeru, da je alpinist sposoben sodelovati (slika 9.3-9.4); reševanje alpinista, ki ne more sodelovati, iz razpoke z uporabo enega (sl.9.5-9.7) ali dveh Rolllock naprav (sl.9.6).

10) NAČIN ENOSTAVNEGA ŠKRIPCA.

Če želite prekopiti iz načina vlečnega škripca v način preprostega škripca, premaknite ročico za premik kolesca, dokler se ne zaskoči v zatič "H" (sl.7.1-7.4). **Pozor!** Pri tem držite vrvi naprave z eno roko. Za preusmeritev s preprostega škripca na vlečni škripec sprostite vzvod iz zatiča "H".

10.1 - Uporaba. Ko je odmikač v odprtem položaju, naprava omogoča prost pretok vrvi v obe smeri (sl.7.5). Preverite, ali naprava deluje pravilno. (Sl. 7.6): Varna delovna obremenitev. (Sl. 7.7): Pretržna obremenitev.

11) NAČIN NASTAVITVE ZANKE.

Rolllock se lahko uporablja za nastavitve dolžine vrvice (sl. 8.1) ali verižice (sl. 8.2), ki je povezana s pasom s pomočjo vozla. **Pozor!** Izjemna uporaba, ki ni zajeta v standardu EN 567: ne sme se uporabljati za zaščito pred padci z višine.

Pozor! V primeru uporabe zanke iz statičnega najlonskega traku mora biti prosti rob povezan s priključkom s pomočjo vozla, ki preprečuje drsenje dveh delov zanke (npr. bičev vozla, itd.). Pozor! Uporablja se lahko samo z najlonskimi trakovi, katerih širina je med 10 in 16 mm. Smrtna nevarnost! Pri uporabi kravatnega vozla opreme nikoli ne priključite na samo eno stran zanke (slika 8.4).

12) SIMBOLI. Oglejte si legendo v splošnih navodilih (odstavek 15): F1; F2; F3; F9.

Návod na použitie tohto zariadenia sa skladá zo všeobecných pokynov a osobitných pokynov a oba dokumenty si musíte pozorne prečítať pred použitím výrobku.

Pozor! Tento leták obsahuje len osobitné pokyny.

OSOBITNÉ POKYNY EN 567:2013 / 12278:2007.

Tento dokument obsahuje informácie potrebné pre správne používanie nasledujúceho výrobku/výrobkov: Svorka kladky / lana.

1) UPLATNENIE.

EN 567: 2013 - Horolezecké vybavenie: lanové svorky. EN 12278: 2007 - Horolezecké vybavenie. Tento výrobok je osobným ochranným prostriedkom (O.O.P.) proti pádu z výšky a je v súlade s nariadením (EÚ) 2016/425.

1.1 - Určené použitia. Zariadenie je určené pre nasledujúce aplikácie: ochrana proti pádom z výšky (EN 12278); prevencia pádov z výšky a ochrana pred miernymi pádmi z výšky (EN 567). **Pozor!** Zariadenie, ktoré sa používa ako zariadenie na nastavenie dĺžky šnúrky, nebráni alebo neochráni vyššie uvedeným rizikám.

2) NOTIFIKOVANÉ OSOBY.

Pozri legendu vo Všeobecných pokynoch (odsek 9 / tabuľka D): M1; M6; N1.

3) NOMENKLATÚRA (Obr. 2.1). A) Mobilná bočná doska. B) Pevná bočná doska. C) Puzdro. D) Otvor pre spojku. E) Zamykacia vačka. F) Páku polohy posuňte. G) Kladka. H) Zatiahnete kolík pozície

4) OZNAČENIE.

Čísla/písmená bez popisu: pozri legendu vo Všeobecných pokynoch (odsek 5).

4.1 - Všeobecné označenie (Obr. 2.2-2.3). Označenia: 1; 4; 6; 7; 8; 11; 12; 13; 30) Piktogram znázorňujúci maximálne zaťaženie v kN v režime kladky; 31) Správny spôsob otvárania; 32) Rozsah priemeru použiteľných lán; 33) Piktogram znázorňujúci maximálne zaťaženie v kN v režime upínania lana; 34) Správny spôsob použitia.

4.2 - Vysledovateľnosť (Obr. 2.2-2.3). Označenia: T1; T3; T8.

5) KONTROLY.

V nadväznosti na nižšie uvedené kontroly dodržiavajte tie, ktoré sú uvedené vo všeobecných pokynoch (odsek 3).

Pred každým použitím skontrolujte, či: vačka sa voľne otáča, bez zaseknutia a pružina vačky zapadne do polohy na uzamknutie lana; všetky zuby vačky sú prítomné a bez akýchkoľvek známok opotrebovania; konektor zvolený na upevnenie zariadenia funguje symetricky (obr. 10.3 ÷ 10.5); karabína umiestnená v upevňovacom otvore zariadenia sa voľne otáča.

Pri každom použití: vždy overte správne umiestnenie lana vo vnútri zariadenia; kladka a lano sa nesmú opierať o rezné hrany a abrazívne materiály (obr. 10.7-10.8); zabezpečte, aby lano bolo vždy v napätí, aby sa zabránilo možným pádom; Zabráňte uvoľneniu lana medzi kotvou a uchytením na stroji.

6) KOMPATIBILNOSŤ.

Tento výrobok sa môže používať iba so zariadeniami označenými značkou CE: pracovná výbava alebo pre alpinizmus, ako sú karabíny (EN 362 / EN 12275), sedacie stroje (EN 12277 / EN 358 / EN 813), laná (EN 1891 / EN 892) atď.

6.1 - Laná. Musí sa používať s lanami (jadro + plášť), statickými alebo semistatickými (EN 1891) alebo dynamickými (EN 892) Ø 8 ÷ 13 mm. **Pozor!** Ne používajte na kovové káble. **Pozor!** Vo výnimočných prípadoch môžete prístroj používať aj s popruhom 10 mm (pozri odsek 11).

6.2 - Konektory. Na pripojenie zariadenia k kotviacemu bodu používajte iba konektory vybavené uzamykacou bránou.

7) POKYNY NA POUŽITIE.

Prístroj je navrhnutý pre použitie v rôznych režimoch: **režim upnutia lana** - ideálny pre stúpanie na lano (Obr. 3-4); **dopravný režim kladky** - ideálny na ťahanie nákladu alebo záchranu osôb (napr. vrecúška materiálu, záchrana štrbiny) (Obr. 5-6-9); **jednoduchý režim kladky** - lano beží voľne v oboch smeroch (obr. 7).

7.1 - Varovania. Prístroj bol navrhnutý tak, aby sa používal v poveternostných podmienkach, ktoré ľudia bežne znášajú (rozsah prevádzkových teplôt medzi -30 ° C a + 40 ° C). Pre bezpečnosť používateľa je nevyhnutné, aby zariadenie alebo kotviaci bod boli vždy správne umiestnené a práca vykonávaná tak, aby sa minimalizovalo riziko pádu a výšky pádu.

8) LOCKING MODE.

8.1 - Inštalácia. Zdvihnite mobilnú bočnú platňu a otočením o 180 ° ju otvorte (Obr. 3.1). Prívod lana v správnom smere (Obr. 3.2), potom otočte bočnú dosku do zatvorenej polohy (Obr. 3.3). **Pozor!** Skontrolujte, či sa bočná doska dokonale spája s priečokou (obr. 3.4). Vložte konektor do otvoru a pripojte ho k stroju (Obr. 3.5). Skontrolujte, či zariadenie funguje správne a či je lano v správnom smere. (Obr. 3.6). **Pozor!** Na odstránenie lana sa musia vykonať operácie z obr. 3.1 až obr. 3.5 v opačnom poradí.

8.2 - Použitie. Toto zariadenie sa voľne pohybuje smerom nahor a blokuje. Ak chcete vystúpiť na lano, ťahajte nadol rovnobežne s lanom (Obr. 4.2). Buďte opatrní pri približovaní sa ku kotviacim bodom a / alebo zlomovým bodom. V žiadnom prípade by sa lanová svorka nemala použiť, ak je faktor potenciálneho pádu väčší ako 1 (obr. 10.2), t. j. Používateľ musí zostať po celú dobu pod zariadením a / alebo kotviacim bodom (obr. 10.1). **Pozor!** Faktor pádu väčší ako 1

môže spôsobiť zlomenie lana. **Pozor!** Aby bolo možné vystúpiť na zvislom lane, musí byť Rollnlock použitý v kombinácii s iným lanovým upínacím zariadením pripojeným k stroju. **Pozor!** Toto zariadenie nie je určené na použitie počas zostupov, ale môže byť použité na krátke úseky nasledovne: odľahčite záťaž od zariadenia, aby sa čiastočne otvorila vačka (1), posuňte svorku lana nadol (2) a znova naložte zaťaženie (obr. 1). 4.3).

9) REŽIM HĽADACEJ KLADKY.

Dodržiavajte pokyny uvedené v bode 8.1, Inštalácia a pripojte konektor ku kotviacemu bodu (pozri obrázky 5.1-5.6).

9.1 - Použitie. Zariadenie pripojené k kotviacemu bodu umožňuje lanu kĺzať v jednom smere (obr. 6.1-6.2) a blokovať v opačnom smere (obr. 6.3). Pomocou funkcie Rollnlock môžete vytvoriť jeden záchranný alebo záchranný výťah. Obrázky ukazujú niektoré príklady použitia: vzostupne od trhliny (Obr. 9.1-9.2); záchrana trhliny v prípade, že alpinista je schopný spolupracovať (Obr. 9.3-9.4); crevasse záchranu alpinista, ktorý nie je schopný spolupracovať, pomocou jedného (Obr. 9.5-9.7) alebo dvoch Rollnlock (Obr. 9.6).

10) REŽIM JEDNODUCHEJ KLADKY.

Ak chcete prepnúť z režimu ťahania kladky na jednoduchý režim kladky, posuňte páku polohy kladky, až kým nezapadne do kolíka „H“ (Obr. 7.1-7.4). **Pozor!** Pri tom držte lano z prístroja jednou rukou. Ak chcete prejsť z jednoduchej kladky na remenicu, uvoľnite páku z kolíka „H“.

10.1 - Použitie. Keď je vačka uzamknutá v otvorenej polohe, zariadenie umožňuje voľné vedenie lana v oboch smeroch (obr. 7.5). Skontrolujte, či zariadenie funguje správne. (Obr. 7.6): Bezpečné pracovné zaťaženie. (Obr. 7.7): Zaťaženie pri pretrhnutí.

11) REŽIM NASTAVENIA POSUNUTIA.

Rollnlock môže byť použitý na nastavenie dĺžky lana (obr. 8.1) alebo retiazky (obr. 8.2), ktorá je pripojená k stroju pomocou uzla. **Pozor!** Výnimočné použitie, ktoré nie je pokryté normou EN 567: nepoužívať na ochranu pred pádmi z výšky. **Pozor!** V prípade použitia slučky popruhu musí byť voľný okraj spojený s konektorom pomocou uzla, ktorý zabráňuje posunutiu dvoch častí slučky (napr. Závesu klinčeka atď.). **Pozor!** Používa sa len s popruhom so šírkou medzi 10 a 16 mm. **Nebezpečenstvo smrti!** Počas používania pásy nikdy nepripájajte zariadenie iba na jednu stranu slučky (obr. 8.4).

12) SYMBOLY. Pozri legendu vo Všeobecných pokynoch (odsek 15): F1; F2; F3; F9.

Instrucțiunile de utilizare a acestui dispozitiv constau dintr-o instrucțiune generală și una specifică și ambele trebuie citite cu atenție înainte de utilizare. **Atenție!** Această fișă constituie doar instrucțiunea specifică.

INSTRUCȚIUNI SPECIFICE EN 567:2013 / 12278:2007.

Această notă conține informațiile necesare pentru utilizarea corectă a următoarelor produse: scripete / dispozitiv de blocare frânghie Rolllock.

1) DOMENIUL DE APLICARE.

EN 567:2013 - Echipament pentru alpinism și escaladare: dispozitive de blocare. EN 12278:2007 - Echipament pentru alpinism și escaladare. Acest produs este un echipament individual de protecție (E.I.P.) împotriva căderilor de la o înălțime; este conform cu Regulamentul (UE) 2016/425.

1.1 - Utilizări prevăzute. Echipamentul este proiectat pentru următoarele aplicații: protecția împotriva căderilor de la înălțime (EN 12278); prevenirea căderilor de la înălțime și protecția împotriva căderilor moderate de la înălțime (EN 567).

Atenție! Echipamentul, utilizat ca dispozitiv pentru ajustarea lungimii frânghiei, nu previne și nu protejează împotriva riscurilor menționate mai sus.

2) ORGANE NOTIFICATE.

Consultați legenda din instrucțiunile generale (paragraful 9/tabelul D): M1; M6; N1.

3) NOMENCLATURĂ (Fig. 2.1). A) Placă laterală mobilă. B) Placă laterală fixă. C) Bucșă. D) Orificiu conector. E) Camă de blocare. F) Manetă poziție bobină. G) Scripete. H) Știft poziție bobină.

4) MARCARE.

Numere/litere fără titlu: consultați legenda în instrucțiunile generale (paragraful 5).

4.1 - Generalități (Fig. 2.2-2.3). Indicații: 1; 4; 6; 7; 8; 11; 12; 13; 30) Pictogramă care indică sarcina maximă în kN, în modul scripete; 31) Mod corect de deschidere; 32) Gamă de diametre pentru frânghiile utilizabile; 33) Pictogramă care indică sarcina maximă în kN, în modul dispozitiv de blocare frânghie; 34) Mod corect de utilizare.

4.2 - Trasabilitate (Fig. 2.2-2.3). Indicații: T1; T3; T8.

5) VERIFICĂRI.

Pe lângă verificările listate mai jos, respectați indicațiile din instrucțiunile generale (paragraful 3).

Înainte de fiecare utilizare, asigurați-vă că: respectiva camă se rotește liber, fără a se bloca și arcul camei se fixează în poziția de blocare a frânghiei; toți dinții camei sunt prezenți și nu au semne de uzură; conectorul ales pentru fixarea echipamentului funcționează în mod simetric (Fig. 10.3÷10.5); carabina amplasată în orificiul de fixare al dispozitivului se rotește liber.

În timpul fiecărei utilizări: verificați întotdeauna amplasarea corectă a frânghiei în interiorul dispozitivului; scripetele și frânghia nu trebuie să se sprijine sau să intre în contact cu muchii tăioase și materiale abrazive (Fig. 10.7-10.8); asigurați-vă că frânghia este întotdeauna în tensiune, pentru a evita eventualele căderi libere; evitați prezența frânghiei slăbite între punctul de ancorare și punctul de fixare de pe ham.

6) COMPATIBILITATEA.

Acest model este folosit doar cu dispozitive ce au marca CE: echipamente de lucru sau echipamente de alpinism ca conectori (model: EN 362 / EN 12275) în calitate de echipament de alpinism, centuri (model: EN 12277 / EN 358 / EN 813), corzi (model: EN 1891 / EN 892) etc.

6.1 - Frânghii. Trebuie utilizat cu frânghii (miez + înveliș) statice sau semi-stactice (EN 1891) sau dinamice (EN 892) Ø 8÷13 mm. **Atenție!** A nu se utiliza cu cabluri metalice. **Atenție!** În cazuri excepționale, puteți folosi, de asemenea, dispozitivul cu bandă de 10÷16 mm (consultați paragraful 11).

6.2 - Conectori. Pentru a conecta dispozitivul la punctul de ancorare, folosiți numai conectori prevăzuți cu canal de blocare.

7) INSTRUCȚIUNI DE UTILIZARE.

Dispozitivul este proiectat pentru a fi utilizat în diverse moduri: **mod dispozitiv de blocare frânghie** - ideal pentru urcarea pe frânghie (Fig. 3-4); **mod scripete transport** - ideal pentru transportarea încărcăturilor sau salvarea persoanelor (de ex. pungi de materiale, salvare din crevase) (Fig. 5-6-9); **mod scripete simplu** - frânghia trece liber în ambele direcții (Fig. 7).

7.1 - Avertismente. Dispozitivul a fost proiectat pentru a fi utilizat în condiții de climă suportate de regulă de oameni (interval de temperatură de funcționare între -30 °C și +40 °C). Pentru siguranța utilizatorului, este esențial ca dispozitivul sau punctul de ancorare să fie poziționate întotdeauna corect și ca lucrările să fie efectuate în așa fel încât să se reducă la minimum riscul de cădere și înălțimea căderii.

8) MOD DE BLOCARE.

8.1 - Instalare. Ridicați placa laterală mobilă și rotiți-o la 180° pentru a o deschide (Fig. 3.1). Introduceți frânghia în direcția corectă (Fig. 3.2), apoi rotiți placa laterală în poziția închis (Fig. 3.3). **Atenție!** Asigurați-vă că placa laterală se cuplează perfect cu bucșă (Fig. 3.4). Introduceți conectorul în orificiul și conectați-l la ham (Fig. 3.5). Asigurați-vă că dispozitivul funcționează corect și că frânghia

este în direcția corectă. (Fig. 3.6). **Atenție!** Pentru a scoate frânghia, operațiile de la Fig. 3.1 la Fig. 3.5 trebuie efectuate în ordine inversă.

8.2 - Utilizare. Acest dispozitiv glisează liber în sus și se blochează pe poziție. Pentru a urca pe frânghie, trageți în jos paralel cu frânghia (Fig. 4.2). Fiți atenți când vă apropiați de punctele de ancorare și/sau divizare. Dispozitivul de blocare a frânghiei nu trebuie folosit în niciun caz când factor de cădere potențială este mai mare de 1 (Fig. 10.2), adică utilizatorul trebuie să stea permanent sub dispozitiv și/sau punctul de ancorare (Fig. 10.1). **Atenție!** Un factor de cădere mai mare de 1 poate cauza ruperea frânghiei. **Atenție!** Pentru a urca pe o frânghie verticală, dispozitivul Rolllock trebuie utilizat în combinație cu alt dispozitiv de blocare a frânghiei conectat la ham. **Atenție!** Acest dispozitiv nu este proiectat pentru a fi utilizat în timpul coborârilor, însă poate fi folosit pentru porțiuni scurte, după cum urmează: îndepărtați încărcătura de pe dispozitiv pentru a deschide parțial cama (1), deplasați dispozitivul de blocare a frânghiei în jos (2) și aplicați din nou încărcătura (Fig. 4.3).

9) MOD SCRIPETE DE TRANSPORT

Urmați instrucțiunile de la punctul 8.1, Instalare și conectați conectorul la punctul de ancorare (consultați desenele 5.1-5.6).

9.1 - Utilizare. Dispozitivul conectat la punctul de ancorare permite frânghiei să gliseze într-o direcție (Fig. 6.1-6.2) și să se blocheze în direcția opusă (Fig. 6.3). Cu Rolllock, puteți crea un singur scripete de salvare sau mai mulți scripete de salvare. Imaginile prezintă câteva exemple de utilizare: urcare pe cont propriu dintr-o crevasă (Fig. 9.1-9.2); salvare dintr-o crevasă în cazul în care alpinistul poate coopera (Fig. 9.3-9.4); salvare dintr-o crevasă în cazul în care alpinistul nu poate coopera, folosind unul (Fig. 9.5-9.7) sau două dispozitive Rolllock (Fig. 9.6).

10) MOD SCRIPETE SIMPLU.

Dacă doriți să treceți de la modul scripete de transport la modul scripete simplu, deplasați maneta pentru poziția bobinei până când cuplează știftul „H” (Fig. 7.1-7.4). **Atenție!** Când faceți acest lucru, țineți frânghia de la dispozitiv cu o mână. Pentru a trece de la modul scripete simplu la modul scripete de transport, eliberați maneta de pe știft „H”.

10.1 - Utilizare. Cu cama blocată în poziția deschis, dispozitivul permite frânghiei să treacă liberă în ambele direcții (Fig. 7.5). Asigurați-vă că dispozitivul funcționează corect. (Fig. 7.6): Încărcătură de funcționare în siguranță. (Fig. 7.7): Încărcătură de rupere.

11) MOD AJUSTARE FRÂNGHIE.

Dispozitivul Rolllock poate fi utilizat pentru ajustarea lungimii unei frânghii (Fig. 8.1) sau a unor frânghii conectate în cascadă (Fig. 8.2), conectat la ham cu ajutorul unui nod. **Atenție!** Aplicație excepțională, netratată de standardul EN 567: a nu se utiliza pentru protecția împotriva căderilor de la înălțime. **Atenție!** În cazul folosirii unei bucle de bandă, marginea liberă trebuie conectată la un conector cu ajutorul unui nod, care preîntâmpină glisarea celor două părți ale buclei (de ex. un nod marinăresc etc.). **Atenție!** A se utiliza doar cu benzi cu o lățime între 10 și 16 mm. **Pericol de moarte!** Când folosiți o chingă, nu conectați niciodată echipamentul doar la o parte a buclei (Fig. 8.4).

12) SIMBOLURI. Consultați legenda în instrucțiunile generale (paragraful 15): F1; F2; F3; F9.

Návod k použití tohoto zařízení se skládá ze všeobecných a specifických pokynů. Před použitím je nutno obě části pečlivě přečíst. **Pozor!** Tato brožurka obsahuje pouze specifické pokyny.

ZVLÁŠTNÍ POKYNY EN 567:2013 / 12278:2007.

Tyto pokyny obsahují informace nezbytné pro správné používání výrobku/výrobků: kladky/blokantu Rollnlock.

1) OBLAST POUŽITÍ.

EN 567:2013 - Horolezecká výzbroj; lanová svěra. EN 12278:2007 - Horolezecká výzbroj; kladky. Jedná se o osobní ochranný prostředek (OOP) odpovídající nařízení (EU) 2016/425.

1.1 - Účel použití. Zařízení je určeno pro následující účely: ochrana proti pádům z výšky (EN 12278); prevence pádů z výšky a ochrana proti mírným pádům z výšky (EN 567). **Upozornění!** Vybavení použité jako zařízení k nastavení délky lana nebrání ani nechrání před výše uvedenými riziky.

2) NOTIFIKOVANÉ ORGÁNY.

Viz legenda ve všeobecných pokynech (článek 9/tabulka D): M1; M6; N1.

3) NÁZVOSLOVÍ.

(Obr. 2.1). A) Pohyblivá bočnice. B) Pevná bočnice. C) Opěrné pouzdro. D) Otvor pro připojení karabiny. E) Blokovací vačka. F) Páčka blokování pozice kladky. G) Kotouč. H) Čep blokování pozice kladky.

4) OZNAČENÍ.

Číslo/písmena bez popisku: viz legenda ve všeobecných pokynech (článek 5). **4.1 - Obecné** (Obr. 2.2-2.3). Označení: 1; 4; 6; 7; 8; 11; 12; 13; 30) Piktogram označující maximální zatížení v kN při použití jako kladka; 31) Správný směr otevírání; 32) Rozsah použitelných průměrů lan; 33) Piktogram označující maximální zatížení v kN při použití jako blokant; 34) Správný směr otevírání.

4.2 - Dohledatelnost (Obr. 2.2-2.3). Označení: T1; T3; T8.

5) KONTROLY.

Kromě níže uvedených kontrol je nutno dodržet rovněž instrukce uvedené ve všeobecných pokynech (článek 3).

Před každým použitím je nutno zkontrolovat: zda se blokovací vačka volně otáčí a pružina vačky umožňuje její zavaknutí v poloze blokování lana; zda žádné zuby vačky nechybí či nevykazují známky opotřebení; zda karabina zvolená pro připojení k zařízení pracuje symetrickým způsobem (Obr. 10.3÷10.5); zda se karabina vložená do otvoru zařízení může volně otáčet.

Během každého použití: stále kontrolujte správné umístění lana uvnitř zařízení; zabraňte opírání či dření kladky a lana o ostré části a hrubé materiály (Obr. 10.7-10.8); ujistěte se, že je lano stále napnuté, aby se předešlo případnému pádu; zabraňte povolení napnutí lana mezi kotvicím bodem a uživatelem.

6) KOMPATIBILITA.

Výrobek je určen pro použití pouze se zařízením označeným CE, tj. s horolezeckým a pracovním vybavením, jako jsou karabiny (EN 362 / EN 12275), postroje (EN 12277 / EN 358 / EN 813), lana (EN 1891 / EN 892) atd.

6.1 - Lany. Používá se se statickými a polostatickými lany (jádro + opleť) (EN 1891) či dynamickými lany (EN 892) Ø 8÷13 mm. **Pozor!** Nepoužívejte na kovové lano. **Pozor!** Ve výjimečných případech lze použít zařízení rovněž s popruhu o šíři 10 a 16 mm (viz odstavec 11).

6.2 - Karabiny. Pro připojení zařízení ke kotvicímu bodu použijte výhradně karabiny opatřené šroubovací pojistkou.

7) NÁVOD K POUŽITÍ.

Zařízení může být používáno různými způsoby: **použití jako blokant** - umožňuje stoupání po laně (Obr. 3-4); **použití jako vyprošťovací kladka** - umožňuje vyprošťování břemen či osob (např. pytle s materiálem, záchrana v puklinách) (Obr. 5-6-9); **použití jako jednoduchá kladka** - umožňuje volné posouvání lana v obou směrech (Obr. 7).

7.1 - Upozornění. Během používání je pro zajištění bezpečnosti pracovníka nutné, aby zařízení či kotvicí bod byly vždy správně umístěny a aby práce byla vykonávána způsobem, který sníží na minimum riziko a výšku případného pádu. Uživatel musí být stále pod kotvicím bodem.

8) POUŽITÍ JAKO BLOKANT.

8.1 - Instalace. Otevřete pohyblivou bočnici jejím lehkým nadzdvihnutím a pootočením o 180 ° (Obr. 3.1). Vložte lano správným směrem (Obr. 3.2), poté zavřete pohyblivou bočnici jejím otočením do polohy uzavření (Obr. 3.3). **Pozor!** Ověřte, že bočnice zcela dosedla na opěrné pouzdro (Obr. 3.4). Vložte karabinu do příslušného připojovacího otvoru a poté připojte karabinu k postroji (Obr. 3.5). Proveďte test funkčnosti zařízení pro ověření jeho správného fungování a směru založení lana (Obr. 3.6). **Pozor!** Pro vyjmutí lana se řiďte obráceným postupem dle obrázků 3.1 až 3.5.

8.2 - Použití. Zařízení se volně pohybuje nahoru a zablokuje se v pozici, ve které se zastaví. V případě výstupu po laně tahejte za lano směrem dolů ve směru rovnoběžném s lanem (Obr. 4.2). Věnujte pozornost při přibližování se ke kotvicím bodům a/nebo k přepínkám. V žádném případě nelze používat zařízení v situacích s potenciálním pádovým faktorem větším než 1 (Obr. 10.2), neboli uživatel musí být stále pod zařízením a/nebo kotvicím bodem (Obr. 10.1). **Pozor!** Pád s

pádovým faktorem větším než 1 by mohl způsobit přetržení lana. **Pozor!** V případě výstupu po vertikálním laně je nutno zařízení zkombinovat s jiným blokantem připojeným k postroji. **Pozor!** Zařízení nebylo navrženo pro sestup, nicméně pro krátký přesun lze postupovat následujícím způsobem: odlehčete zařízení, pootočíte vačku (1), posuňte zařízení dolů (2) a znovu jej zatížete (Obr. 4.3).

9) POUŽITÍ JAKO VYPROŠŤOVACÍ KLADKA.

Řiďte se pokyny uvedenými v bodě 8.1, odstavec **Instalace**, a karabinu připojte ke kotvicímu bodu postupem dle obrázků 5.1÷5.6.

9.1 - Použití. Zařízení připojené ke kotvicímu bodu pomocí karabiny umožňuje posouvání lana v jednom směru (Obr. 6.1-6.2) a jeho zablokování ve směru opačném (Obr. 6.3). Se zařízením Rollnlock je možno provádět jednoduché záchranné operace či postavit vyprošťovací kladkostroj. Na obrázcích jsou uvedené některé způsoby použití: výstup z pukliny svépomocí (Obr. 9.1-9.2); vyproštění z pukliny v případě horolezce schopného spolupracovat (Obr. 9.3-9.4); vyproštění z pukliny v případě horolezce neschopného spolupracovat, s použitím jednoho (Obr. 9.5-9.7) či dvou zařízení Rollnlock (Obr. 9.6).

10) POUŽITÍ JAKO JEDNODUCHÁ KLADKA.

Pro přechod z režimu použití jako vyprošťovací kladka do režimu použití jako jednoduchá kladka posunujte jednou rukou páčku blokování pozice kladky až do okamžiku, kdy se zahákne za příslušný čep "H" (Obr. 7.1÷7.4). **Pozor!** Během této operace držte stále jednou rukou lano vycházející ze zařízení. Pro přechod z režimu použití jako jednoduchá kladka do režimu použití jako vyprošťovací kladka odpojte blokovací páčku z čepu "H".

10.1 - Použití. Pokud je vačka zablokována v otevřené poloze, zařízení umožňuje posouvání lana oběma směry (Obr. 7.5). Ověřte, že zařízení pracuje správně. **Obr. 7.6:** Maximální povolené zatížení. **Obr. 7.7:** Pevnost v tahu.

11) POUŽITÍ JAKO NASTAVOVACÍ ZAŘÍZENÍ POPRUHU.

Rollnlock lze použít pro nastavení délky odsedávací smyčky (Obr. 8.1) či smyčky Daisy chain (Obr. 8.2) připojené k postroji pomocí uzlu. **Pozor!** Výjimečná aplikace, nevztahuje se n ani standard EN 567: nepoužívejte pro ochranu proti pádu z výšky. **Pozor!** V případě použití popruhové smyčky je nutno připojit volný konec ke karabině s objímkou pomocí uzlu, který neumožní posouvání žádného z obou pramenů smyčky (např. lodní uzel atd.). **Pozor!** Používejte pouze se smyčkami o šířce mezi 10 a 16 mm včetně. **Nebezpečí smrti!** Při použití oka vybavení nikdy nepoužívejte pouze po jedné straně smyčky (Obr. 8.4).

12) SYMBOLY.

Viz legenda ve všeobecných pokynech (článek 15): F1; F2; F3; F9.

Az erre a felszerelésre vonatkozó használati utasítások általános és speciális utasításokból állnak, amelyeket használat előtt figyelmesen el kell olvasni.

Figyelem! Ez a lap csak a speciális utasításokat tartalmazza.

SPECIÁLIS UTSÍTÁSOK EN 567:2013 / 12278:2007.

Ez a megjegyzés az alábbi termék/ek helyes használatára vonatkozó utasításokat tartalmazza: csiga / kötélbilincs Rolllock.

1) ALKALMAZÁSI TERÜLET.

EN 567: 2013 - Hegymászó felszerelések: kötélbilincsek. EN 12278: 2007 - Hegymászó felszerelések. Ez a termék személyi védőeszköz magasból való lezuhanás megelőzésére; megfelel a 2016/425/EU rendeletnek.

1.1 - Rendeltetészerű használat. A berendezés az alábbi alkalmazásokhoz készült: védelem magasról történő leeséstől (EN 12278); magasról való leesés megelőzése és védelem mérsékelt magasságról történő leeséstől (EN 567).

Figyelem! A zsinór hosszának beállítására szolgáló eszközként a berendezés nem akadályozza meg a fent felsorolt kockázatokat, és nem véd ellenük.

2) BEJELENTETT SZERVEZETEK.

Olvassa el a jelmagyarázatot az általános utasításokban (9. bek. / D tábl.): M1; M6; N1.

3) SZÓJEGYZÉK (2.1 ábr.). A) Mobil oldallemez. B) Rögzített oldallemez. C) Persely. D) Csatlakozó furat. E) Zárócsap. F) Csuklós pozícionáló kar. G) Csiga. H) Csuklós pozícionáló csap.

4) JELÖLÉSEK.

Ábrafelirat nélküli számok/betűk: olvassa el a jelmagyarázatot az általános utasításokban (5. bek.).

4.1 - Általános (2.2-2.3 ábr.). Útmutatások: 1; 4; 6; 7; 8; 11; 12; 13; 30) A piktogram, amely a legnagyobb terhelést mutatja kN-ban, csigás üzemmódban; 31) A nyitási helyes módja; 32) A használható kötelek átmérő tartománya; 33) Piktogram, amely a maximális terhelést mutatja kN-ban kötélbilincs üzemmódban; 34) A helyes használat módja.

4.2 - Nyomon követhetőség (2.2-2.3 ábr.). Útmutatások: T1; T3; T8.

5) ELLENŐRZÉSEK.

Az alább felsorolt ellenőrzéseken túl az általános utasításokban (3. bekezdés) jelzetteknek is teljesülniük kell.

Minden használat előtt ellenőrizze, hogy: a bütők szabadon forog-e, elakadás nélkül, és a bütők rugója azt a kötélezési helyzetbe pattintja; a bütőknek minden foga megvan és nincs rajta kopás jele; a berendezés rögzítésére kiválasztott csatlakozó szimmetrikusan működik (10.3 ÷ 10.5. ábra); a karabiner, amely a készülék rögzítő furatába van helyezve, szabadon forog.

Minden használat során: mindig ellenőrizze a kötélt helyes elhelyezését a készülék belsejében; a csiga és a kötélt semmiképp ne támaszkodjon a vágóélekre vagy érintkezzen a csiszolóanyagokkal (10.7-10.8. ábra); győződjön meg arról, hogy a kötélt mindig feszes, hogy elkerülhető legyen az esetleges szabadesés; kerülje el, hogy a horgony és a kábelköteg rögzítése között laza legyen a kötélt.

6) KOMPATIBILITÁS.

Ezt a terméket csak CE-jelöléssel ellátott berendezésekkel lehet használni: munka- vagy hegyászó felszerelések, például csatlakozók (EN 362 / EN 12275), kábelkötegek (EN 12277 / EN 358 / EN 813), kötelek (EN 1891 / EN 892) stb.

6.1 - Kötelek. Statikus vagy félig statikus (EN 1891) vagy dinamikus (EN 892) Ø 8 ÷ 13 mm kábelekkal (mag + héj) kell használni. **Figyelem!** Ne használjon fémkábeleket. **Figyelem!** Kivételes esetekben a készüléket 10 ÷ 16 mm-es hevederrel is használhatja (lásd a 11. bekezdést).

6.2 - Csatlakozók. A készüléknek a rögzítési ponthoz való csatlakoztatásához csak záró kapukkal ellátott csatlakozókat használjon.

7) HASZNÁLATI UTASÍTÁSOK.

A készüléket különböző módokra tervezték: **kötélbilincs mód** - ideális kötélt felhúzásához (3-4. ábra); **vonóhorog-üzemmód** - ideális rakományok vontatásához vagy személyek megmentéséhez (pl. anyagzsákok, szakadékból történő mentés) (5-6-9. ábra); **egyszerű csiga üzemmód** - a kötélt mindkét irányban szabadon fut (7. ábra).

7.1 - Figyelmeztetések. A készüléket olyan időjárási körülményekre tervezték, amelyeket az emberek általában elviselni képesek (-30 °C és 40 °C közötti üzemi hőmérséklet-tartomány). A felhasználók biztonsága érdekében elengedhetetlen, hogy a készülék vagy a rögzítési pont mindig megfelelően legyen elhelyezve, a munkát pedig úgy kell elvégezni, hogy a minimálisra csökkenjen az esés kockázata és az esés magassága.

8) RETESZELŐHELYZET.

8.1 - Telepítés. Emelje fel a mobil oldallemezt, és fordítsa el 180 ° -kal, a kinyitáshoz (3.1. ábra). Tolja keresztül a kötelet a megfelelő irányban (3.2. ábra), majd fordítsa az oldalsó lemezt zárt helyzetbe (3.3. ábra). **Figyelem!** Ellenőrizze, hogy az oldallemez tökéletesen illeszkedik-e a perselyhez (3.4. ábra). Helyezze be a csatlakozót a lyukba és csatlakoztassa a kábelköteggel (3.5. ábra). Ellenőrizze, hogy a készülék megfelelően működik-e, és a kötélt a megfelelő irányban van. (3.6. ábra). **Figyelem!** A kötélt eltávolításához a 3.1. és

3.5. ábrák szerinti műveleteket az ellenkező sorrendben kell végrehajtani.

8.2 - Használat. Ez a készülék szabadon csúszik felfelé majd rögzül. A kötélt felhúzásához húzza lefelé a vele párhuzamos kötelet (4.2. ábra). Legyen óvatos, amikor közeledik a horgonyhoz és / vagy a töréspontokhoz. Ha a potenciális leesési tényező nagyobb, mint 1, akkor a kötélbilincset semmi esetre sem szabad használni, (10.2. ábra), azaz a felhasználónak mindig a készülék és / vagy a rögzítési pont alatti kell maradnia (10.1. ábra). **Figyelem!** Az 1-nél nagyobb leesési tényező a kötélt szakadását okozhatja. **Figyelem!** A függőleges kötélen való felemelkedéshez a Rolllock-ot más kábelköteggel együtt kell használni, amely a kábelköteggel van csatlakoztatva. **Figyelem!** Ez a készülék nem leereszkedéshez lett tervezve, de rövid szakaszokra használható a következők szerint: vegye le a terhelést a készülékről a bütők részleges kinyitásával (1), eressze le a kötélbilincset (2) és tegye rá újból a terhelést (4.3. ábra).

9) VONTATÁS CSIGÁS ÜZEMMÓDBAN.

Kövesse az instrukciókat a 8.1. pontban, a Telepítés című fejezetben, és csatlakoztassa a csatlakozót a rögzítési ponthoz (lásd az 5.1-5.6. ábrákat).

9.1 - Használat. A rögzítési ponthoz csatlakoztatott eszköz lehetővé teszi, hogy a kötélt egy irányba csúszhasson (6.1-6.2. ábra), és ellenkező irányban zárjon (6.3. ábra). A Rolllock segítségével egyetlen mentő- vagy mentőfelvonót hozhat létre. A képek néhány példát mutatnak a felhasználásra: szakadékból felmászás egyedül (9.1-9.2. ábra); szakadékból mentés, ha a hegyászó képes együttműködni (9.3-9.4. ábra); szakadékból kimentés, ha a hegyászó nem tud együttműködni, egy (9.5-9.7. ábra) vagy két Rolllock segítségével (9.6. ábra).

10) EGYSZERŰ CSIGÁS ÜZEMMÓD.

Ha át akar váltani vontató csiga üzemmódról egyszerű csiga üzemmódra, akkor mozgassa a hornyos tárcsa pozícionáló kart, amíg be nem kattant a „H”-as helyzetbe (7.1-7.4. ábra). **Figyelem!** Amikor ezt teszi, egy kézzel tartsa [távol] a kötelet a készüléktől. Az egyszerű csigáról a vontató csigára való átváltáshoz engedje le a kart a csapról „H”.

10.1 - Használat. Ha a bütők nyitott helyzetben van, a készülék lehetővé teszi, hogy a kötélt szabadon fusson bármelyik irányban (7.5. ábra). Győződjön meg arról, hogy a készülék megfelelően működik. (7.6. ábra): Biztonságos munkaterhelés. (7.7. ábra): Szakadásveszélyes terhelés.

11) HÁM BEÁLLÍTÁSI MÓD.

A Rolllock használható a feszítőkötélt (8.1. ábra) vagy a lánc (8.2. ábra) hosszúságának beállításához, egy csomó segítségével a hámmal csatlakoztatva.

Figyelem! Rendkívüli alkalmazás, amely nem tartozik az EN 567 szabvány hatálya alá: nem használható a magasról való leesés elleni védelemhez. **Figyelem!** Hevederes hurok használata esetén a szabad élet egy csatlakozóval össze kell kötni egy csomó segítségével, amely megakadályozza a hurok két részének szétcsúszását (pl. szorító nyolcas csomó). **Figyelem!** Csak 10 és 16 mm közötti szélességű hevederekhez használható. **Életveszély!** A hámmal használata közben soha ne csatlakoztassa a készüléket a hurokhoz csak az egyik oldalához (8.4. ábra).

12) SZIMBÓLUMOK. Olvassa el a jelmagyarázatot az általános utasításokban (15. bek.): F1; F2; F3; F9.

Οι οδηγίες για τη χρήση της συσκευής αυτής αποτελούνται από ένα γενικό και ένα ειδικό μέρος, πρέπει να διαβάσετε προσεκτικά και τα δύο πριν από τη χρήση.

Προσοχή! Αυτό το φυλλάδιο περιέχει μόνο τις ειδικές οδηγίες.

ΕΙΔΙΚΕΣ ΟΔΗΓΙΕΣ EN 567:2013 / 12278:2007.

Αυτή η σημείωση περιέχει τις απαραίτητες πληροφορίες για τη σωστή χρήση των ακόλουθων προϊόντων: τροχαλία/αρπάγη σχοινιού Rolllock.

1) ΠΕΔΙΟ ΕΦΑΡΜΟΓΗΣ.

EN 567: 2013 - Εξοπλισμός ορειβασίας: σφιγκτήρες σχοινιών. EN 12278: 2007 - Εξοπλισμός ορειβασίας. Αυτό το προϊόν αποτελεί Μέσο Ατομικής Προστασίας (ΜΑΠ) ενάντια στις πτώσεις από ψηλά • είναι σύμφωνο με τον Κανονισμό (ΕΕ) 2016/425.

1.1 - Προβλεπόμενες χρήσεις. Ο εξοπλισμός είναι σχεδιασμένος για τις ακόλουθες εφαρμογές: προστασία από πτώσεις από ύψος (EN 12278), πρόληψη πτώσεων από ύψος και προστασία από μέτριες πτώσεις από ύψος (EN 567). **Προσοχή!** Ο εξοπλισμός που χρησιμοποιείται ως συσκευή ρύθμισης του μήκους του αναδέτη δεν εμποδίζει ούτε προστατεύει από τους κινδύνους που αναφέρονται παραπάνω.

2) ΚΟΙΝΟΠΟΙΗΜΕΝΟΙ ΟΡΓΑΝΙΣΜΟΙ.

Αναφερθείτε στο υπόμνημα των γενικών οδηγιών (παράγραφος 9 / ταμπέλα D): M1; M6; N1.

3) ΟΝΟΜΑΤΟΛΟΓΙΑ (Εικ. 2.1). Α) Κινητή πλαϊνή πλάκα. Β) Σταθερή πλευρική πλάκα. Γ) Έδραση. Δ) Οπή σύνδεσης. Ε) Κλειδώμα έκκ. F) Μοχλός θέσης τροχού. Ζ) Τροχαλία. Η) Πείρος θέσης τροχού.

4) ΣΗΜΑΝΣΗ.

Αριθμοί/γράμματα χωρίς λεζάντα: Αναφερθείτε στο υπόμνημα των γενικών οδηγιών (παράγραφος 5).

4.1 - Γενικές (Εικ. 2.2-2.3). Σημειώσεις: 1; 4; 6; 7; 8; 11; 12; 13; 30) Εικονόγραμμα που δείχνει το μέγιστο φορτίο σε kN, σε κατάσταση τροχαλίας. 31) Ο σωστός τρόπος ανοίγματος. 32) Διάμετρος των χρησιμοποιούμενων σχοινιών. 33) Εικονόγραμμα που δείχνει το μέγιστο φορτίο σε kN, σε λειτουργία σφιγκτήρα σχοινιού. 34) Ο σωστός τρόπος χρήσης.

4.2 - Ιχνηλασιμότητα (Εικ. 2.2-2.3). Σημειώσεις: T1; T3; T8.

5) ΕΛΕΓΧΟΙ.

Σε συνέχεια των ελέγχων που παρατίθενται παρακάτω, συμμορφώνεται με ό, τι αναφέρεται στις γενικές οδηγίες (παράγραφος 3).

Πριν από κάθε χρήση, βεβαιωθείτε ότι: το έκκεντρο περιστρέφεται ελεύθερα, χωρίς να μπλοκάρει και το ελατήριο του έκκεντρον να ασφαρίζει στη θέση ασφάλισης του σχοινιού. Όλα τα δόντια του έκκεντρον είναι παρόντα και χωρίς κανένα σημάδι φθοράς. Ο συνδετήρας που επιλέγεται για τη στερέωση του εξοπλισμού λειτουργεί συμμετρικά (Εικ. 10.3 ÷ 10.5). Το καραμπίνερ, τοποθετημένο στην οπή προσάρτησης της συσκευής, περιστρέφεται ελεύθερα.

Κατά τη διάρκεια κάθε χρήσης: ελέγχετε πάντα τη σωστή τοποθέτηση του σχοινιού μέσα στη συσκευή. Η τροχαλία και το σχοινί δεν πρέπει να ακουμπούν ή να έρχονται σε επαφή με κοφτερές άκρες και λειαντικά υλικά (Εικ. 10.7-10.8). Βεβαιωθείτε ότι το σχοινί είναι πάντα τεταμένο για να αποφύγετε τυχόν ελεύθερες πτώσεις, αποφύγετε να έχετε χαλαρό σχοινί ανάμεσα στην εφραγκίστρωση και το εξάρτημα του εξοπλισμού.

6) ΣΥΜΒΑΤΟΤΗΤΑ.

Το προϊόν αυτό μπορεί να χρησιμοποιηθεί μόνο σε συνδυασμό με τον εξοπλισμό που φέρει σήμανση CE: εξοπλισμός εργασίας ή ορειβασίας όπως συνδέσεις (EN 362 / EN 12275), εξοπλισμός (EN 12277 / EN 358 / EN 813), σχοινιά (EN 1891 / EN 892) κλπ.

6.1 - Σχοινιά. Πρέπει να χρησιμοποιείται με σχοινιά (πιρηνάς + θηκάρι) στατικά ή ημιστατικά (EN 1891) ή δυναμικά (EN 892) Ø 8 ÷ 13 mm. **Προσοχή!** Μην χρησιμοποιείτε τα μεταλλικά καλώδια. **Προσοχή!** Σε εξαιρετικές περιπτώσεις, μπορείτε να χρησιμοποιήσετε τη συσκευή επίσης με πλέγμα 10 ÷ 16 mm (ανατρέξτε στην παράγραφο 11).

6.2 - Συνδετήρες. Για να συνδέσετε τη συσκευή στο σημείο αγκύρωσης, χρησιμοποιήστε μόνο συνδετικά που διαθέτουν θύρα ασφάλισης.

7) ΟΔΗΓΙΕΣ ΧΡΗΣΗΣ.

Η συσκευή έχει σχεδιαστεί για χρήση σε διάφορες λειτουργίες: **Λειτουργία σφιγκτήρα σχοινιού** - ιδανικό για την ανύψωση ενός σχοινιού (Εικ. 3-4). **ανάσυρσης τροχαλία λειτουργία** - ιδανικό για ανέλκυση φορτίων ή τη διάσωση ατόμων (π.χ. σάκοι υλικού, διάσωση κρημνού) (Εικ. 5-6-9). **Απλή λειτουργία τροχαλίας** - το σχοινί κυλάει ελεύθερα και στις δύο κατεύθυνσεις (Εικ. 7).

7.1 - Προειδοποιήσεις. Η συσκευή έχει σχεδιαστεί για χρήση σε καιρικές συνθήκες που κανονικά μπορεί να βιώσει ο άνθρωπος (θερμοκρασίες λειτουργίας μεταξύ -30 ° C και + 40 ° C). Για την ασφάλεια των χρηστών, είναι απαραίτητο η συσκευή ή το σημείο αγκύρωσης να είναι πάντα σωστά τοποθετημένες και η εργασία να γίνεται με τέτοιο τρόπο ώστε να ελαχιστοποιείται ο κίνδυνος πτώσης και το ύψος πτώσης.

8) ΛΕΙΤΟΥΡΓΙΑ ΚΛΕΙΔΩΜΑΤΟΣ.

8.1 - Εγκατάσταση. Σηκώστε την κινητή πλαϊνή πλάκα και γυρίστε 180 ° για να την ανοίξετε (Εικ. 3.1). Τροφοδοτήστε το σχοινί στη σωστή κατεύθυνση (Εικ.

3.2), στη συνέχεια γυρίστε την πλευρική πλάκα στην κλειστή θέση (Εικ. 3.3).

Προσοχή! Ελέγξτε ότι η πλάγια πλάκα συνδέεται τέλεια με το έδρανο (Εικόνα 3.4). Εισάγετε τον συνδέτη στην οπή και συνδέστε την με τον εξοπλισμό (Εικ. 3.5). Βεβαιωθείτε ότι η συσκευή λειτουργεί σωστά και ότι το σχοινί βρίσκεται στη σωστή κατεύθυνση. (Σχήμα 3.6) . **Προσοχή!** Για να αφαιρέσετε το σχοινί, οι εργασίες από την Εικ. 3.1 έως την Εικ. 3.5 πρέπει να εκτελούνται με την αντίθετη σειρά.

8.2 - Χρήση Αυτή η συσκευή ολισθαίνει ελεύθερα προς τα πάνω και ασφαρίζει στη θέση της. Για να ανυψώσετε ένα σχοινί, τραβήξτε προς τα κάτω παράλληλα προς το σχοινί (Εικ. 4.2). Προσέχετε όταν πλησιάζετε τα σημεία αγκύρωσης και/ή κλάσματα. Σε καμία περίπτωση δεν πρέπει να χρησιμοποιείται ο σφιγκτήρας σχοινιού όταν ο συντελεστής δυναμικής πτώσης είναι μεγαλύτερος από 1 (Εικ. 10.2), δηλαδή ο χρήστης πρέπει να παραμείνει πάντα κάτω από τη συσκευή και / ή το σημείο αγκύρωσης (Εικ. 10.1). **Προσοχή!** Ένας συντελεστής πτώσης μεγαλύτερος του 1 μπορεί να προκαλέσει σπάσιμο του σχοινιού. **Προσοχή!** Για να ανέλθει σε κάθετο σχοινί, το Rolllock πρέπει να χρησιμοποιηθεί σε συνδυασμό με άλλη συσκευή σφιγκτήρα σχοινιού που συνδέεται με τον εξοπλισμό. **Προσοχή!** Αυτή η συσκευή δεν έχει σχεδιαστεί για χρήση κατά τη διάρκεια κατάβασης αλλά μπορεί να χρησιμοποιηθεί για μικρές διατομές ως εξής : για να ανακουφίσει το φορτίο από τη συσκευή για να ανοίξει μερικώς το έκκεντρο (1), να μετακινήσει το σφιγκτήρα σχοινιού προς τα κάτω (2) και να εφαρμόσει ξανά το φορτίο. 4.3).

9) ΛΕΙΤΟΥΡΓΙΑ ΤΡΟΧΑΛΙΑΣ ΣΥΡΣΗΣ

Ακολουθήστε τις οδηγίες του σημείου 8.1, **Εγκατάσταση** και συνδέστε Το συνδετικό στο σημείο αγκύρωσης (ανατρέξτε στα σχέδια 5.1-5.6).

9.1 - Χρήση Η συσκευή που συνδέεται με το σημείο αγκύρωσης επιτρέπει στο σχοινί να ολισθαίνει σε μία κατεύθυνση (Εικόνα 6.1-6.2) και να κλειδώνει προς την αντίθετη κατεύθυνση (Εικ. 6.3). Με το Rolllock μπορείτε να δημιουργήσετε ένα μόνο πολύσπαστο διάσωσης ή πολλαπλά σημεία διάσωσης. Οι εικόνες δείχνουν μερικά παραδείγματα χρήσης: αυτο-κατάβασης από κρημνό (Εικ. 9.1-9.2). Διάσωσης κρημνού σε περίπτωση που ο αλπινιστής είναι σε θέση να συνεργαστεί (Εικ. 9.3-9.4). Διάσωσης από ρήγμα ενός αλπινιστή που δεν μπορεί να συνεργαστεί, χρησιμοποιώντας ένα (Σχ.9.5-9.7) ή δύο Rolllock (Εικ. 9.6).

10) ΛΕΙΤΟΥΡΓΙΑ ΑΠΛΗΣ ΤΡΟΧΑΛΙΑΣ

Εάν επιθυμείτε να μεταβείτε από τη λειτουργία τροχαλίας έλξης σε απλή λειτουργία τροχαλίας, μετακινήστε το μοχλό θέσης της τροχαλίας μέχρι να ασφαλίσει τον πείρο "H" (Εικ. 7.1-7.4). **Προσοχή!** Όταν το κάνετε αυτό, κρατήστε το σχοινί από τη συσκευή με το ένα χέρι. Για να μετακινήσετε από απλή τροχαλία σε τροχαλία έλξης, απελευθερώστε το μοχλό από τον πείρο "H".

10.1 - Χρήση Με το έκκεντρο κλειδωμένο στην ανοιχτή θέση, η συσκευή επιτρέπει στο σχοινί να λειτουργεί ελεύθερα προς οποιαδήποτε κατεύθυνση (Εικ. 7.5). Βεβαιωθείτε ότι η συσκευή λειτουργεί σωστά. (Εικ. 7.6) : Ασφαλές φορτίο εργασίας. (Εικ. 7.7) : Φορτίο θραύσης.

11) ΛΕΙΤΟΥΡΓΙΑ ΡΥΘΜΙΣΗΣ SLING.

Το Rolllock μπορεί να χρησιμοποιηθεί για τη ρύθμιση του μήκους ενός αναδέτη (Εικόνα 8.1) ή μιας αλυσιδωτής σύνδεσης (Εικόνα 8.2), που συνδέεται με τον εξοπλισμό μέσω ενός κόμβου. **Προσοχή!** Εξαιρετική εφαρμογή που δεν καλύπτεται από το πρότυπο EN 567: δεν πρέπει να χρησιμοποιείται για την προστασία από πτώσεις από ύψος. **Προσοχή!** Σε περίπτωση χρήσης ενός βρόχου πλέγματος, η ελεύθερη άκρη πρέπει να συνδέεται με έναν σύνδεσμο μέσω ενός κόμβου που εμποδίζει την ολίσθηση των δύο τμημάτων του βρόχου (π.χ. **Προσοχή!** Να χρησιμοποιείται μόνο με πλέγματα με πλάτος μεταξύ 10 και 16 mm. **Κίνδυνος θανάτου!** Κατά τη αορτήρα αρτάνης, μην συνδέετε ποτέ τη συσκευή μόνο στη μία πλευρά του βρόχου (Εικ. 8.4).

12) ΣΥΜΒΟΛΑ. Αναφερθείτε στο υπόμνημα των γενικών οδηγιών (παράγραφος 15): F1; F2; F3; F9.

Instrukcja użytkowania tego urządzenia składa się z instrukcji ogólnej i szczegółowej i obie muszą być uważnie przeczytane przed użyciem. **Uwaga!** Niniejsza nota stanowi tylko instrukcję szczegółową.

INSTRUKCJA SZCZEGÓŁOWA EN 567:2013 / 12278:2007.

Niniejsza nota zawiera informacje niezbędne do prawidłowego używania następujących produktów: rolka / zacisk linowy Rolka zabezpieczająca Rolllock.

1) ZAKRES ZASTOSOWANIA

EN 567:2013 - Sprzęt alpinistyczny: zaciski linowe. EN 12278:2007 - Sprzęt alpinistyczny. Ten produkt jest środkiem ochrony indywidualnej (ŚOI) chroniącym przed upadkiem z wysokości; jest on zgodny z rozporządzeniem (UE) 2016/425.

1.1 - Zamierzone zastosowania. Sprzęt jest przeznaczony do następujących zastosowań: ochrona przed upadkiem z wysokości (EN 12278); zapobieganie upadkom z wysokości i ochrona przed umiarkowanymi upadkami z wysokości (EN 567). **Uwaga!** Sprzęt, używany jako urządzenie do regulacji długości ściągu linowego, nie zapobiega ani nie chroni przed zagrożeniami wymienionymi powyżej.

2) JEDNOSTKI NOTYFIKOWANE.

Należy zapoznać się z legendą w instrukcji ogólnej (paragraf 9 / tabela D): M1; M6; N1.

3) NAZEWNICTWO (Rys. 2.1). A) Ruchoma płyta boczna. B) Stała płyta boczna. C) Przepust. D) Otwór złącza. E) Krzywka blokująca. F) Dźwignia położenia/pozycji krążka. G) Koło pasowe/rolka. H) Sworzeń położenia/pozycji koła pasowego.

4) OZNACZENIA.

Numery/litery bez podpisu: należy zapoznać się z legendą w instrukcji ogólnej (paragraf 5).

4.1 - Ogólne (rys. 2.2-2.3). Wskazania: 1; 4; 6; 7; 8; 11; 12; 13; 30) Piktogram przedstawiający maksymalne obciążenie w kN, w trybie koła pasowego; 31) Prawidłowy sposób otwierania; 32) Zakres średnic użytecznych lin; 33) Piktogram przedstawiający maksymalne obciążenie w kN, w trybie zaciskania liny; 34) Prawidłowy sposób użycia.

4.2 - Identyfikowalność (rys. 2.2-2.3). Wskazania: T1; T3; T8.

5) KONTROLE.

W następstwie wymienionych poniżej kontroli należy postępować zgodnie z instrukcjami ogólnymi (pkt 3).

Przed każdym użyciem sprawdź, czy: krzywka obraca się swobodnie, bez zakleszczenia, a sprężyna krzywki zatrzymuje ją w pozycji blokowania liny; wszystkie zęby krzywki są obecne i bez oznak zużycia; łącznik wybrany do mocowania urządzenia działa w sposób symetryczny (Rys. 10.3 ÷ 10.5); karabinek umieszczony w otworze do mocowania urządzenia obraca się swobodnie. Podczas każdego użycia: zawsze sprawdzaj prawidłowe umieszczenie liny wewnątrz urządzenia; koło pasowe i lina nie mogą się nachylać i opierać ani stykać z krawędziami tnącymi i materiałami ściernymi (Rys. 10.7-10.8); upewnij się, że lina jest zawsze napięta, aby uniknąć ewentualnych swobodnych upadków; unikaj przypadków gdy pojawia się luźna lina pomiędzy kotwicą a mocowaniem na uprzęży/rynsztunku.

6) ZGODNOŚĆ.

Ten produkt może być używany tylko w połączeniu ze sprzętem oznaczonym CE: sprzęt roboczy lub alpinistyczny, taki jak złącza (EN 362 / EN 12275), uprzęże (EN 12277 / EN 358 / EN 813), liny (EN 1891 / EN 892) itp.

6.1 - Liny. Muszą być stosowane liny z rdzeniem (rdzeń + osłona) statyczne lub półstatyczne (EN 1891) lub dynamiczne (EN 892) $\varnothing 8 \div 13$ mm. **Uwaga!** Nie używać lin na metalowych kablach. **Uwaga!** W wyjątkowych przypadkach można użyć również urządzenia z taśmą $10 \div 16$ mm (patrz paragraf 11).

6.2 - Łączniki. Aby podłączyć urządzenie do punktu kotwiczenia, używaj tylko łączników wyposażonych w bramkę blokującą.

7) INSTRUKCJE UŻYCIA.

Urządzenie jest przeznaczone do pracy w różnych trybach: **tryb zaciskania liny** - idealny do wspinania się po linie (Rys. 3-4); **tryb koła pasowego** - idealny do ciągnięcia ładunków lub ratowania osób (np. spuszczenie torby z materiałem, ratowanie w szczelinach) (Rys. 5-6-9); **prosty tryb koła pasowego** - lina biegnie swobodnie w obu kierunkach (Rys. 7).

7.1 - Ostrzeżenia. Urządzenie zostało zaprojektowane do użytku w normalnych warunkach pogodowych, w których ludzie normalnie mogą wytrzymać (zakres temperatur pracy od -30°C do +40°C). Dla bezpieczeństwa użytkownika ważne jest, aby urządzenie lub punkt kotwiczący były zawsze prawidłowo ustawione, a praca wykonana w taki sposób, aby zminimalizować ryzyko upadku oraz wysokość upadku.

8) TRYB BLOKOWANIA.

8.1 - Instalacja. Podnieś ruchomą płytę boczną i obróć ją o 180°, aby ją otworzyć (Rys. 3.1). Przelóż linę we właściwym kierunku (Rys. 3.2), a następnie obróć płytę boczną do pozycji zamkniętej (Rys. 3.3). **Uwaga!** Sprawdź, czy płyta boczna idealnie łączy się z tuleją (Rys. 3.4). Wstaw złącze do otworu i podłącz

je do uprzęży (Rys. 3.5). Sprawdź, czy urządzenie działa prawidłowo, a lina jest skierowana we właściwym kierunku. (Rys. 3.6). **Uwaga!** Aby usunąć linę, operację od Rys. 3.1 do Rys. 3.5 należy wykonać w odwrotnej kolejności.

8.2 - Użytkowanie. To urządzenie przesuwają się swobodnie w górę i blokuje się w odpowiednim położeniu. Aby wspiąć się na linę, pociągnij w dół równoległe do liny (Rys. 4.2). Uważaj przy zbliżaniu się do punktów kotwiczenia i / lub punktów pośrednich. W żadnym przypadku zacisk liny nie powinien być używany, gdy potencjalny współczynnik upadku jest większy niż 1 (Rys. 10.2), tzn. użytkownik musi pozostawać cały czas pod urządzeniem i / lub punktem kotwiczenia (Rys. 10.1). **Uwaga!** Współczynnik upadku większy niż 1 może spowodować pęknięcie liny. **Uwaga!** Aby wspiąć się na pionowej linie, należy użyć blokady Rolllock w połączeniu z innym urządzeniem zaciskowym liny podłączonym do uprzęży. **Uwaga!** To urządzenie nie jest przeznaczone do użytku podczas zjazdów, ale może być używane na krótkich odcinkach w następujący sposób: odciążyć urządzenie w celu częściowego otwarcia krzywki (1), przesunąć zacisk liny ku dołowi (2) i ponownie przyłożyć obciążenie (Rys. 4.3).

9) UTWORZENIE TRYBU KOŁA PASOWEGO.

Postępuj zgodnie z instrukcjami w punkcie 8.1 Instalacja, i podłącz złącze do punktu kotwiczenia (patrz rysunki 5.1-5.6).

9.1 - Użytkowanie. Urządzenie podłączone do punktu kotwiczenia umożliwia przesuwanie się liny w jednym kierunku (Rys. 6.1-6.2) i blokuje się w przeciwnym kierunku (Rys. 6.3). Dzięki funkcji Rolllock możesz tworzyć pojedyncze dźwigi ratunkowe lub ratownicze. Obrazy przedstawiają niektóre przykłady użycia: samoczynne wznoszenie się ze szczeliny (Rys. 9.1-9.2); ratowanie ze szczeliny w przypadku, gdy alpinista jest w stanie współpracować (Rys. 9.3-9.4); ratowanie ze szczeliny alpinisty, który nie jest w stanie współpracować, używając jednego (Rys. 9.5-9.7) lub dwóch operacji Rolllock (Rys. 9.6).

10) PROSTY TRYB KOŁA PASOWEGO.

Jeśli chcesz przełączyć tryb koła pasowego na prosty tryb koła pasowego, przesun dźwignię pozycji krążka linowego aż do zaczepienia się o sworzeń „H” (Rys. 7.1-7.4). **Uwaga!** W tym celu trzymaj linę od urządzenia jedną ręką. Aby przejść z prostego koła pasowego na koło pasowe, zwolnij dźwignię ze sworznia „H”.

10.1 - Użytkowanie. Po zablokowaniu krzywki w pozycji otwartej urządzenie pozwala na swobodne poruszanie się liny w dowolnym kierunku (Rys. 7.5). Upewnij się, że urządzenie działa prawidłowo. (Rys. 7.6): Bezpieczne obciążenie robocze. (Rys. 7.7): Przelamanie obciążenia.

11) TRYB REGULACJI NOSIDŁA.

Blokadę Rolllock można wykorzystać do regulacji długości ściągu linowego (rys. 8.1) lub łańcucha stokowego (rys. 8.2), połączonego z uprzężą za pomocą węzła. **Uwaga!** Wyjątkowe zastosowanie, nieobjęte normą EN 567: nie stosować do ochrony przed upadkiem z wysokości. **Uwaga!** W przypadku użycia pętli paracianej, wolna krawędź musi być połączona ze złączem za pomocą węzła, który uniemożliwia przesuwanie się dwóch części pętli (dla np. zaczepu goździkowego itp.). **Uwaga!** Do stosowania tylko z taśmami/paskami o szerokości od 10 do 16 mm. **Niebezpieczeństwo śmierci!!** Podczas korzystania z taśmy nośnej/zawiesia nigdy nie podłączaj urządzenia tylko do jednej strony pętli (Rys. 8.4).

12) SYMBOLE. Należy zapoznać się z legendą w instrukcji ogólnej (paragraf 15): F1; F2; F3; F9.

Инструкции по эксплуатации данного устройства включают в себя общую и специальную инструкции, и обе необходимо внимательно прочесть перед использованием устройства. **Внимание!** На данном листке приведена лишь специальная инструкция.

СПЕЦИАЛЬНАЯ ИНСТРУКЦИЯ ДЛЯ ИЗДЕЛИЙ ПО СТАНДАРТУ EN 567:2013 / 12278:2007.

Здесь приводятся сведения, необходимые для правильного использования следующего изделия (следующих изделий): блок/веревочный зажим Rollnlock.

1) ОБЛАСТЬ ПРИМЕНЕНИЯ.

EN 567:2013 - Альпинистское снаряжение: веревочные зажимы. EN 12278:2007 - Альпинистское снаряжение. Данное изделие является средством индивидуальной защиты СИЗ от падения с высоты в соответствии с Техническим регламентом (ЕС) 2016/425.

1.1 - Назначение. Оборудование предназначено для следующих целей: защита от падений с высоты (EN 12278); защита от падений с высоты и защита от умеренных падений с высоты (EN 567). **Внимание!** При использовании устройства для регулировки длины стропы оно не предотвращает и не защищает от вышеуказанных рисков.

2) УВЕДОМЛЁННЫЕ ОРГАНЫ.

См. экспликацию в общей инструкции (п. 9 / табл. D): M1; M6; N1.

3) СОСТАВ ИЗДЕЛИЯ (рис. 2.1). А) Подвижная боковая пластина. В) Не подвижная боковая пластина. С) Втулка. D) Отверстие под карабин. E) Зажимной кулачок. F) Рычаг установки положения ролика. G) Блок. H) Штифт положения ролика.

4) МАРКИРОВКА.

Цифры или буквы без надписи: см. экспликацию в общей инструкции (пункт 5).

4.1 - Общая экспликация (рис. 2.2-2.3). Указания: 1; 4; 6; 7; 8; 11; 12; 13; 30) Пиктограмма максимальной нагрузки в кН в режиме блока; 31) Правильный способ открытия; 32) Диапазон диаметра используемых веревок; 33) Пиктограмма максимальной нагрузки в кН в режиме веревочного зажима; 34) Правильный способ использования.

4.2 - Отслеживаемость (рис. 2.2-2.3). Указания: T1; T3; T8.

5) ПРОВЕРКИ.

В дополнение к нижеперечисленным проверкам соблюдайте общие инструкции (пункт 3). Перед каждым использованием убедитесь, что: кулачок вращается свободно без заклинивания, пружина кулачка удерживает его в положении фиксации каната; присутствуют все зубья кулачка и они не имеют каких-либо видимых признаков износа; карабин, выбранный для крепления оборудования, работает симметрично (рис. 10.3÷10.5); карабин, помещенный в отверстие крепления устройства, вращается свободно. При каждом использовании: проверяйте правильность размещения веревки внутри устройства; блок и веревка не должны соприкасаться с острыми кромками и абразивными материалами (рис. 10.7-10.8); во избежание свободного падения веревка должна быть всегда натянута; избегайте провисания веревки между точкой крепления и карабином на ремне.

6) СОВМЕСТИМОСТЬ.

Данный продукт может использоваться только в сочетании с оборудованием с маркировкой CE: рабочее оборудование или альпинистское оборудование, например, соединители (EN 362 / EN 12275), страховки (EN 12277 / EN 358 / EN 813 / EN 361), веревки (EN 1891 / EN 892) и т. д.

6.1 - Вережки. Устройство должно использоваться с веревками (сердечник + оболочка) статическими или полустатическими (EN 1891) либо динамическими (EN 892) Ø 8 ÷ 13 мм. **Внимание!** Не использовать с металлическими тросами. **Внимание!** В исключительных случаях устройство можно также использовать со стропами 10 ÷ 16 мм (см. пункт 11).

6.2 - Карабины. Для соединения устройства с точкой крепления должны использоваться только карабины с затвором.

7) ИНСТРУКЦИИ ПО ИСПОЛЬЗОВАНИЮ.

Устройство предназначено для работы в различных режимах: режим веревочного зажима — идеально подходит для поднятия по веревке (рис. 3-4); режим грузового блока — идеально подходит для поднятия грузов или спасения людей (например, сумок с материалом, извлечения людей из расщелин) (рис. 5-6-9); режим простого блока — веревка свободно перемещается в обе стороны (рис. 7).

7.1 - Предупреждения. Устройство разработано для использования в выдерживаемых человеком погодных условиях (диапазон рабочих температур от -30 °C до + 40 °C). В целях безопасности пользователя важно, чтобы устройство или точка привязки располагались правильно, а работа выполнялась таким образом, чтобы минимизировать риск падения и высоту.

8) РЕЖИМ БЛОКИРОВКИ.

8.1 - Установка. Поднимите подвижную боковую пластину и поверните на 180°, чтобы она открылась (рис. 3.1). Пропустите веревку в правильном

направлении (рис. 3.2), затем поверните боковую пластину в положение закрытия (рис. 3.3). **Внимание!** Убедитесь, что боковая пластина идеально садится на втулку (рис. 3.4). Поместите карабин в отверстие и прикрепите его к ремню (рис. 3.5). Убедитесь, что устройство работает правильно и веревка движется в правильном направлении. (рис. 3.6). **Внимание!** Для снятия веревки выполните шаги на рис. 3.1-3.5 в обратном порядке.

8.2 - Использование. Это устройство свободно скользит вверх и фиксируется на месте. Чтобы подняться по веревке, тяните вниз параллельно веревке (рис. 4.2). Будьте осторожны при приближении к точкам привязки и/или трения веревки. Строго запрещено использовать веревочный зажим, если коэффициент потенциального падения больше 1 (рис. 10.2), т.е. пользователь должен всегда располагаться под устройством и/или точкой привязки (рис. 10.1). **Внимание!** При коэффициенте потенциального падения более 1 может произойти разрыв веревки. **Внимание!** Чтобы подняться по веревке вертикально, Rollnlock должен использоваться совместно с другим канатным зажимом на ремне. **Внимание!** Данное устройство не предназначено для длительного спуска — его можно использовать короткими отрезками следующим образом: снимите нагрузку с устройства, чтобы приоткрыть кулачок (1), опустить веревочный зажим (2) и снова приложите нагрузку (рис. 4.3).

9) РЕЖИМ ГРУЗОВОГО БЛОКА.

Прикрепите карабин к точке крепления (см. рисунки 5.1-5.6) согласно инструкциям пункта 8.1 «Установка».

9.1 - Использование. Устройство, прикрепленное к точке привязки, обеспечивает движение веревки в одном направлении (рис. 6.1-6.2), веревка блокируется в противоположном направлении (рис. 6.3). Rollnlock позволяет создавать простейшие одноблочные и многоблочные спасательные тали. На рисунке изображено несколько примеров использования устройства: самостоятельный подъем человека из расщелин (рис. 9.1-9.2); спасение из расщелин способного двигаться альпиниста (рис. 9.3-9.4); спасение из расщелин обездвиженного альпиниста с помощью одного (рис. 9.5-9.7) или двух блоков Rollnlock (рис. 9.6).

10) РЕЖИМ ПРОСТОГО БЛОКА.

При необходимости переключения устройства из режима грузового в режим простого блока перемещайте рычаг установки положения ролика до его зацепления со штифтом «Н» (рис. 7.1-7.4). **Внимание!** При этом одной рукой отведите веревку от устройства. При необходимости переключения устройства из режима простого блока в режим грузового выведите рычаг из зацепления со штифтом «Н».

10.1 - Использование. При блокировке кулачка в открытом положении устройство позволяет веревке свободно перемещаться в оба направления (рис. 7.5). Удостоверьтесь, что устройство работает нормально. (рис. 7.6): Безопасная рабочая нагрузка. (рис. 7.7): Разрывная нагрузка.

11) РЕЖИМ РЕГУЛИРОВКИ СТРОПЫ.

Rollnlock можно использовать для регулировки длины стропы (рис. 8.1) или гирляндной веревки (рис. 8.2), прикрепленных к ремню узлом. **Внимание!** При использовании, не описанном в стандарте EN 567, устройство не может служить защитой от падения с высоты. **Внимание!** При использовании строповых петель свободный край привязывается к карабину узлом (например, мертвым узлом и т.д.), препятствующим скольжению петли. **Внимание!** Использовать только со стропами шириной от 10 до 16 мм. **Опасность гибели!** При использовании строповых петель запрещается прикреплять устройство только к одной стороне петли (рис. 8.4).

12) УСЛОВНЫЕ ОБОЗНАЧЕНИЯ. См. экспликацию в общей инструкции (пункт 16): F1; F2; F3; F9.

Selle seadme kasutusjuhised koosnevad üldisest juhendist ja spetsiifilisest juhendist ning mõlemad tuleb enne kasutamist hoolikalt läbi lugeda. **Tähelepanu!** See leht koosneb ainult spetsiifilisest juhendist.

SPETSIIFILISED JUHISED EN 567:2013 / 12278:2007.

See märges sisaldab teavet, mis on vajalik järgmise toote (toodete) õigeks kasutamiseks: trossiratas / köiehaarats Rollnlock.

1) KOHALDAMISALA.

EN 567:2013 - Mägironimisvarustus. Köiehaaratsid. EN 12278:2007 - Mägironimisvarustus. See toode on isikukaitsevahend (PPE), mis kaitseb kõrgelt kukkumisel; vastab määrusele (EL) 2016/425.

1.1 - Ettenähtud kasutamine. Seade on kavandatud järgmisteks kasutusteks: kaitse kõrgelt kukkumise eest (EN 12278); kõrgelt kukkumiste ennetamine ja kaitse kergeste kõrgelt kukkumiste eest (EN 567). **Tähelepanu!** Kui seadet kasutatakse trossalrepi pikkuse reguleerimiseks, ei taga see kaitset üleval nimetatud riskide eest.

2) TEAVITATUD ASUTUSED.

Konsulteerige legendi üldises juhendis (punkt 9 / tabel D): M1; M6; N1.

3) NOMENKLATUUR (Joon. 2.1). A) Liikuv külmine plaat. B) Fikseeritud külmine plaat. C) Puks D) Ühendusava. E) Lukustusvõll. F) Plokiratta positsioneerimise hoob. G) Trossiratas. H) Plokiratta positsioneerimise tihtv.

4) MÄRGISTAMINE.

Ilma kirjelduseta numbrid / tähed: konsulteerige legendi üldises juhendis (punkt 5).

4.1 - Üldine (Joon. 2.2-2.3). Indikatsioonid: 1; 4; 6; 7; 8; 11; 12; 13; 30) Piktogramm on näidatud maksimaalne koormus kN, trossiratta režiimis; 31) Õige avamine; 32) Kasutatavate köite diameetrite vahemik; 33) Piktogramm on näidatud maksimaalne koormus kN, köiehaaratsi režiimis; 34) Õige kasutamine.

4.2 - Jälgitavus (Joon. 2.2-2.3). Indikatsioonid: T1; T3; T8.

5) KONTROLLID

Lisaks all loetletud kontrollidele tuleb järgida üldiseid juhiseid (lõige 3).

Veenduge enne iga kasutuskorda, et: völli pöörleb vabalt, ilma kinni jäämata ja völli vedru klõpsab köie lukustamise asendisse; kõik völli hambad on olemas ja kulumata; seadmete kinnitamiseks valitud ühendusklamber töötab sümmeetriliselt (joonis 10.3÷10.5); seadme avasse ühendatud karabiin pöörleb vabalt.

Iga kasutuskorra ajal: veenduge alati, et köis on seadmes õigesti; trossiratas ja köis ei tohi toetuda vastu või puudutada teravaid servasid või abrasiivseid materjale (joonis 10.7-10.8); vabalangemise vältimiseks veenduge, et köis on alati pingul; ärge jätke ankrut ja rakmete kinnituse vahele lõtva köit.

6) KOKKUSOBIVUS.

Seda toodet saab kasutada ainult koos CE-vastavusmärgisega seadmetega: töö- või mägironimisvarustus nagu näiteks ühendusklambrid (EN 362 / EN 12275), rakmed (EN 12277 / EN 358 / EN 813), köied (EN 1891 / EN 892) jne.

6.1 - Köied Kasutamiseks köitega (südamik + kest) mis on kas staatilised või poolstaatilised (EN 1891) või dünaamilised (EN 892) Ø 8÷13 mm. **Tähelepanu!** Mitte kasutada metallkaableid. **Tähelepanu!** Erandjuhul võib seadet kasutada ka 10÷16 mm lindida (vt jaotist 11).

6.2 - Ühendused Seadme ankrupunktiga ühendamiseks on lubatud kasutada ainult lukustuva väravaga ühendusklambreid.

7) KASUTUSJUHISED.

Seade on kavandatud kasutamiseks erinevates režiimides: **köiehaaratsi režiim** - ideaalne köiel ülles ronimiseks (joonis 3-4); **vedava trossiratta režiim** - ideaalne koorma vedamiseks või päästetöödel (nt materjalikotid või päästetööd süvenditest) (joonis 5-6-9); **lihtne trossiratta režiim** - köis jookseb mõlemas suunas vabalt (joonis 7).

7.1 - Hoiatused. Seade on kavandatud kasutamiseks inimestele talutavates ilmastikutingimustes (töötemperatuur vahemikus -30 °C kuni +40 °C). Kasutaja ohutuse tagamiseks on oluline, et seade või ankrupunkt asuvad alati õigesti ja teostatate tööde ajal minimaliseeritakse kukkumise riski ja langemiskõrgust.

8) LUKUSTAMISE REŽIIM.

8.1 - Paigaldamine. Kergitage liikuvat küljeplaati ja pöörake seda avamiseks 180° (joonis 3.1). Juhtige köis seadmest õiges suunas läbi (joonis 3.2) ja pöörake küljeplaat suletud asendisse (joonis 3.3). **Tähelepanu!** Veenduge, et küljeplaat ühendub puksiga ideaalselt (joonis 3.4). Sisestage ühendusklamber avasse ja ühendage see rakmetega (joonis 3.5). Kontrollige seade õiget tööd ja köie õiget suunda. (joonis 3.6). **Tähelepanu!** Köie eemaldamiseks tuleb toimingud joonistelt 3.1 ja 3.5 teostada vastupidises järjestuses.

8.2 - Kasutamine. Seade libiseb vabalt ülespoole ja lukustub paigale. Köiega tõusmiseks tõmmake köiega paralleelselt allapoole (joonis 4.2). Olge ankrule ja/või liitekohtadele lähenedes ettevaatlik. Köit ei tohi mingil juhul kasutada kui potentsiaalne kukkumistegur on üle 1 (joonis 10.2), näiteks kui kasutaja peab olema püsivalt allpool seadet ja/või ankrupunkti (joonis 10.1). **Tähelepanu!** Kukkumistegur üle 1 võib põhjustada köie purunemise. **Tähelepanu!** Vertikaalsel köiel tõusmiseks tuleb Rollnlocki kasutada koos teise rakmetele ühendatud köiehaaratsiga. **Tähelepanu!** Seade ei ole kavandatud laskumisteks, kuid lühikestel vahemaadel

on see võimalik järgmiselt: vabastage seadmelt koormus ja avage osaliselt völli (1), liigutage köiehaarats alla (2) ja asetage koormus tagasi (joonis 4.3).

9) VEDAVA TROSSIRATTA REŽIIM.

Järgige juhiseid punktist 8.1 (Paigaldamine) ja ühendage ühendusklamber ankrupunktiga (vt jooniseid 5.1-5.6).

9.1 - Kasutamine. Ankrupunktiga ühendatud seade võimaldab köiel ühes suunas libisemist (joonis 6.1-6.2) ja lukustab vastassuuna (joonis 6.3). Rollnlockiga saab luua ühe päästetöödeks vajaliku tõste või mitu. All on näidatud mõned kasutamise võimalused: ise tõusmine süvendist (joonis 9.2-9.2); süvendist päästetööd kui alpinist on koostöövõimeline (joonis 9.3-9.4); süvendist päästetööd kui alpinist ei ole koostöövõimeline, kasutades ühte (joonis 9.5-9.7) või kahte Rollnlocki (joonis 9.6).

10) LIHTNE TROSSIRATTA REŽIIM.

Kui soovite vedava trossiratta asemel kasutada lihtsat trossiratta režiimi, siis liigutage plokiratta hoob kuni see kinnitub tihtvile „H“ (joonis 7.1-7.4). **Tähelepanu!** Hoidke ühe käega köit. Lihtsa trossiratta režiimint vedamiseks lülitamiseks vabastage hoob tihtvi „H“ tagant.

10.1 - Kasutamine. Kui völli on avatud asendus, võimaldab seade köie vaba liikumist igas suunas (joonis 7.5). Veenduge, et seade töötab õigesti. (Joonis 7.6): turvaline töökoormus. (Joonis 7.7): purunemiskoormus.

11) AASA REGULEERIMISE REŽIIM.

Rollnlocki saab kasutada trossalrepi pikkuse reguleerimiseks (joonis 8.1) või ahe- las (joonis 8.2) mis on rakmetega ühendatud sõlmega. **Tähelepanu!** Erandlik kasutus millele standard EN 567 ei laiene: mitte kasutada kõrgelt kukkumise kaitset. **Tähelepanu!** Lintaasa korral tuleb vaba serv siduda ühendusklambriga sõlmega mis takistab aasa kahe osa libisemist (nt seasõrg vms). **Tähelepanu!** Kasutamiseks ainult 10 kuni 16 mm laiusega lintidega. **Eluohulik!** Lintaasa kasutamisel ei tohi kunagi ühendada seadet ainult ühe aasa poolega (joonis 8.4).

12) SÜMBOLID. Konsulteerige legendi üldises juhendis (punkt 15): F1; F2; F3; F9.

Šī aprīkojuma lietošanas instrukcija ietver vispārīgo un īpašo instrukciju, un pirms aprīkojuma izmantošanas ir uzmanīgi jāizlasa abas šīs instrukcijas. **Uzmanību!** Šajā lapā ir iekļauta tikai īpaša instrukcija.

IPAŠA INSTRUKCIJA EN 567:2013 / 12278:2007.

Šajā piezīmē ir ietverta informācija, kas nepieciešama šāda(-u) ražojuma(-u) pareizai lietošanai: trīsis/virves skava Rollnlock.

1) IZMANTOŠANAS JOMA.

EN 567:2013 - Alpinisma inventārs: virves skavas. EN 12278:2007 - Alpinisma inventārs. Šis ražojums ir individuālais aizsardzības līdzeklis (I.A.L.) pret kritieniem no augstuma; tā atbilst Regulai (ES) Nr. 2016/425.

1.1 - Paredzētais izmantošanas veids. Šis izstrādājums ir paredzēts sekojošiem izmantošanas veidiem: aizsardzība pret kritienu no augstuma (EN 12278); kritienu no augstuma novēršana un aizsardzība pret kritieniem no augstuma (EN 567). **Uzmanību!** Šis izstrādājums ir paredzēts virves garuma regulēšanai nevis aizsardzībai no augstāk minētajiem riskiem.

2) PAZIŅOTĀS IESTĀDES.

Skatiet paskaidrojumus vispārīgajā instrukcijā (9. sadaļa / D tabula): M1; M6; N1.

3) NOMENKLATŪRA (att. 2.1). A) Kustīgā sānu plātne. B) Nofiksētā sānu plātne. C) Ieliktnis. D) Savienojuma caurums. E) Bloķēšanas mehānisms. F) Ripas pozīcijas svira. G) Trīsis. H) Ripas pozīcijas tapa.

4) MARĶĒJUMS.

Skatīti/burti bez atšifrējuma: skatiet paskaidrojumus vispārīgajā instrukcijā (5. sadaļa).

4.1 - Vispārīgi (att. 2.2-2.3). Indikācijas: 1; 4; 6; 7; 8; 11; 12; 13; 30) Piktogrammā ir parādīta maksimālā slodze kN, trīša režīmā; 31) Pareizais atvēršanas veids; 32) Izmantojamo virvu diametra diapazons; 33) Piktogrammā ir parādīta maksimālā slodze kN, virves skavas režīmā; 34) Pareizais izmantošanas veids.

4.2 - Izsekojamība (att. 2.2-2.3). Indikācijas: T1; T3; T8.

5) PĀRBAUDES.

Zemāk uzskaitīto pārbaudu veikšanā ir jāievēro vispārīgie norādījumi (3. paragrāfs).

Pirms katras izmantošanas reizes pārliedzieties, ka: bloķēšanas mehānisms rotē brīvi, bez aizķeršanās un bloķēšanas mehānisma atspere bloķē virvi; visi bloķēšanas mehānisma zobi ir bez bojājumiem un nolietojuma pazīmēm; ekipējuma nostiprināšanai izvēlētais savienojums darbojas simetriskā veidā (att. 10.3÷10.5); izstrādājuma savienojuma caurumā ievietotā karabīne brīvi rotē.

Katrā izmantošanas reizē: vienmēr pārliedzieties par to, ka virve ir pareizi ievietota ierīcē; trīsis un virve nedrīkst pieskarties vai rīvēties pret asām malām un abrazīviem materiāliem (att. 10.7-10.8); virvei ir vienmēr jābūt nostieptai, lai izvairītos no brīvā kritiena riskiem; virve nedrīkst būt atslābināta starp enkuru un stiprinājumu uz uzkabes.

6) SADERĪBA.

Šo izstrādājumu ir atļauts izmantot tikai ar aprīkojumu ar CE marķējumu: darba vai alpinisma inventārs, piemēram, stiprinājumi (EN 362 / EN 12275), uzkabes (EN 12277 / EN 358 / EN 813), virves (EN 1891 / EN 892) u. tml.

6.1 - Virves. Atļauts izmantot ar statiskām (serde + apvalks), pusstatiskām (EN 891) vai dinamiskām virvēm (EN 892) virvēm Ø 8÷13 mm. **Uzmanību!** Aizliegts izmantot ar metāla trosēm. **Uzmanību!** Atsevišķos gadījumos šo ierīci ir atļauts izmantot arī ar 10÷16 mm saitēm (sk. 11. paragrāfu).

6.2 - Stiprinājumi. Izmantojiet tikai komplektā iekļautos stiprinājumus, lai savienotu ierīci ar enkura punktu.

7) LIETOŠANAS INSTRUKCIJA.

Ierīce ir paredzēta izmantošanai dažādos režīmos: **virves skavas režīms** - paredzēts, lai virzītos augšup pa virvi (att. 3-4); **pacelēja trīša režīms** - paredzēts kravu vai personu pacelšanai (piem., somu pacelšana, glābšana no aizām) (att. 5-6-9); **standarta trīša režīms** - virve brīvi kustās abos virzienos (att. 7).

7.1 - Brīdinājumi. Šī ierīce ir paredzēta izmantošanai laika apstākļos, kuros cilvēki spēj izdzīvot (darba temperatūras diapazons no -30°C līdz +40°C). Lietotāja drošībai ir būtiski svarīgi, lai ierīce vai enkura punkti vienmēr tiktu izvietoti pareizi, bet visi darbi ir jāveic tā, lai līdz minimumam samazinātu kritiena risku un augstumu.

8) BLOĶĒŠANAS REŽĪMS.

8.1 - Uzstādīšana. Paceliet kustīgo sānu plātņi un pagrieziet to par 180°, lai atvērtu (att. 3.1). Ievietojiet virvi pareizajā virzienā (att. 3.2), pēc tam aizveriet sānu plātņi (att. 3.3). **Uzmanību!** Pārliedzieties par to, ka sānu plātne ideāli pieguļ ieliktnim (att. 3.4). Ievietojiet stiprinājumu caurumā un piestipriniet to pie uzkabes (att. 3.5). Pārliedzieties par to, ka ierīce darbojas pareizi un virve ir ievietota pareizā virzienā. (att. 3.6). **Uzmanību!** Lai izņemtu virvi no ierīces, attēlos 3.1 līdz 3.5 norādītās darbības ir jāveic apgrieztā secībā.

8.2 - Izmantošana. Ierīce brīvi virzās augšup pa virvi un ir bloķējama vēlamajā pozīcijā. Lai virzītos augšup pa virvi, velciet uz leju, paralēli virvei (att. 4.2). Esiet uzmanīgi, tuvojoties enkura un/vai posmu punktiem. Virves skavu ir aizliegts

izmantot, ja kritiena faktors ir lielāks par 1 (att. 10.2), tas nozīmē, ka lietotajam vienmēr ir jāatrodas zem ierīces un/vai enkura punkta (att. 10.1). **Uzmanību!** Kritiena faktors, kas ir lielāks par 1, var izraisīt virves plīsumu. **Uzmanību!** Lai paceltos pa vertikālu virvi, Rollnlock ir jāizmanto kopā ar citu virves skavu, kas ir piestiprināta pie uzkabes. **Uzmanību!** Šī ierīce nav paredzēta izmantošanai nolaišanās laikā, bet to ir atļauts izmantot īsos posmos sekojošā veidā: samaziniet slodzi uz ierīci, lai daļēji atvērtu bloķēšanas mehānismu (1), virziet virves skavu lejup (2) un atjaunojiet slodzi (att. 4.3).

9) PACĒLĀJA TRĪŠA REŽĪMS.

Sekojiēt punktā 8.1 **Uzstādīšana** sniegtajiem norādījumiem un piestipriniet stiprinājumu pie enkura punkta (sk. attēlus 5.1-5.6).

9.2 - Izmantošana. Ierīce, kas ir piestiprināta pie enkura punkta, ļauj virvei slidēt vienā virzienā (att. 6.1-6.2), bet bloķē virves kustību pretējā virzienā (att. 6.3). Ar Rollnlock palīdzību var izveidot pacelējos cilvēku glābšanai vai kravu pārvietošanai. Attēlos ir parādīti daži izmantošanas piemēri: pacelšanās no aizas (att. 9.1-9.2); glābšana no aizas, ja alpinists ir spējīgs sadarboties (att. 9.3-9.4); glābšana no aizas, ja alpinists nav spējīgs sadarboties, ar vienu (att. 9.5-9.7) vai divu Rollnlock (att. 9.6) izmantošanu.

10) PARASTĀ TRĪŠA REŽĪMS.

Ja vēlaties pārslēgt trīsi no pacelēja režīma parastā trīša režīmā, virziet ripas sviru līdz tā saslēgsies ar tapu "H" (att. 7.1-7.4). **Uzmanību!** Veicot šo darbību, ar vienu roku turiet virvi, kas ir ievietota ierīcē. Lai pārslēgtu trīsi no parastā režīma pacelēja trīša režīmā, atbrīvojiet sviru no tapas "H".

10.2 - Izmantošana. Ja bloķēšanas ierīce ir atvērta stāvoklī, virve brīvi slidēs abos virzienos (att. 7.5). Pārliedzieties par to, ka ierīce darbojas kā paredzēts. (att. 7.6): Droša darba slodze. (att. 7.7): Pārmērīga slodze.

11) LINGAS PIELĀGOŠANAS REŽĪMS.

Rollnlock var izmantot virves garuma regulēšanai (att. 8.1) vai vairāku virves posmu izveidošanai (att. 8.2), piestiprinot pie uzkabes ar mezglā palīdzību. **Uzmanību!** Standartā EN 567 neparedzētā izmantošana: ir aizliegts izmantot aizsardzībai pret kritieniem no augstuma. **Uzmanību!** Ja tiek veidota saišu cilpa, brīvā mala ar mezglā, kas nepieļauj cilpas daļu slidēšanu (piem., saišu pakāpienam, u.tml.), palīdzību ir jāpiestiprina pie stiprinājuma. **Uzmanību!** Atļauts izmantot tikai ar saitēm, kuru platums ir no 10 līdz 16 mm. **Nāves risks!** Izmantojot lentveida lingu, ir aizliegts stiprināt aprīkojumu tikai pie vienas cilpas puses (att. 8.4).

12) SIMBOLI. Skatiet paskaidrojumus vispārīgajā instrukcijā (15. sadaļa): F1; F2; F3; F9.

Šio prietaiso naudojimo instrukciją sudaro bendri ir specialūs nurodymai, abu juos reikia atidžiai perskaityti ir suprasti prieš naudojimą. **Dėmesio!** Šiame informaciniame lapelyje aprašytos tik konkrečios instrukcijos.

SPECIALIOS INSTRUKCIJOS EN 567:2013 / 12278:2007.

Šioje pastaboje yra reikiama informacija teisingai naudoti šį produktą: skriemulys / virvės griebtuvas Rollnlock (Sukimas ir užrakinimas).

1) TAIKYMO SRITIS.

EN 567: 2013 - Alpinizmo įranga: virvės gnybtai. EN 12278: 2007 - Alpinizmo įranga. Šis produktas yra asmeninis apsaugos prietaisas (PPE) nuo kritimo iš aukščio; jis atitinka (ES) 2016/425 Reglamentą.

1.1 - Numatomi naudojimo būdai. Įranga skirta šiems darbams: apsauga nuo kritimo iš aukščio (EN 12278); kritimo iš aukščio prevencija ir apsauga nuo vidutinio kritimo iš aukščio (EN 567). **Dėmesio!** Įranga naudojama kaip diržo ilgio reguliavimo įtaisas, netrukdo ir neapsaugo nuo pirmiau išvardytų pavojų.

2) INFORMUOTOS INSTITUCIJOS. Žiūrėkite legendą, pateiktą bendruosiuose nurodymuose (9 punktas / D lentelė): M1; M6; N1.

3) NOMENKLATŪRA (pav. 2.1). A) Mobilis šoninė plokštė. B) Fiksuota šoninė plokštė. C) Ivorė. D) Jungties anga. E) Užrakinimo kumštėlis. F) Pavaros padėties svirtis. G) Skriemulys. H) Skriemulio padėties kaištis.

4) ŽENKLINIMAI.

Skaičiai / raidės be antraščių: žr. legendą, pateiktą bendrosiose instrukcijose (5 paragrafas).

4.1 - Bendra (pav. 2.2-2.3). Indikacijos: 1; 4; 6; 7; 8; 11; 12; 13; 30) Piktograma, rodanti maksimalią apkrovą kN, skriemulio režimu; 31) Teisingas atidarymo būdas; 32) Naudojamų virvių skersmuo; 33) Piktograma, rodanti maksimalią apkrovą kN, virvės gnybtų režimu; 34) Teisingas naudojimo būdas.

4.2 - Atsekamumas (pav. 2.2-2.3). T1; T3; T8.

5) PATIKRINIMAI.

Toliau išvardyti patikrinimai atitinka tai, kas nurodyta bendruosiuose nurodymuose (3 dalis).

Prieš kiekvieną naudojimą patikrinkite, ar: kumštėlis sukasi laisvai, be užsikimšimo ir kumštėlio spyruoklė užfiksuoja ją virvės fiksavimo padėtyje; yra visi kumštėlio dantukai ir be jokių susidėvėjimo ženklų; jungtis, parinkta įrangos tvirtinimui, veikia simetriškai (10.3 pav. 10.5); Karabineris, įtaisytas įrenginio tvirtinimo angoje, sukasi laisvai.

Kiekvieno naudojimo metu: visada patikrinkite, ar virvė tinkamai įstatyta įrenginyje; skriemulys ir virvė neturi pritvirtinti prie pjovimo briaunų ir abrazyvinių medžiagų (10.7-10.8 pav.); užtikrinkite, kad virvė visada būtų įtempta ir būtų išvengta laisvų kritimų; venkite laisvos virvės tarp tvirtinimo taškų bei tvirtinimo prie diržų.

6) SUDERINAMUMAS.

Šis produktas gali būti naudojamas tik kartu su CE ženklu pažymėta įranga: darbo ar alpinizmo įranga, tokia kaip jungtys (EN 362 / EN 12275), diržai (EN 12277 / EN 358 / EN 813), virvės (EN 1891 / EN 892) ir t.t.

6.1 - Virvės. Turi būti naudojamas su virvėmis (šerdimi + apvalkalu) statiniu arba pusiau statiniu (EN 1891) ar dinaminio (EN 892) Ø 8÷13 mm. **Dėmesio!** Ne naudokite ant metalinių kabelių. **Dėmesio!** Išskirtiniais atvejais prietaisą galite naudoti ir su 10 ÷ 16 mm juostomis (žr. 11 paragrafą).

6.2 - Jungikliai. Norėdami prijungti prietaisą prie tvirtinimo taško, naudokite tik jungtis su užrakinimo vartais.

7) NAUDOJIMO INSTRUKCIJOS.

Prietaisas skirtas naudoti įvairiais režimais: **virvės gnybtų režimas** - idealus kilimo virvei (3-4 pav.); **vilkimo skriemulio režimas** - idealiai tinka krovinių vilkimui arba žmonių gelbėjimui (pvz., medžiagų maišeliai, įtrūkimo gelbėjimas) (5-6-9 pav.); **paprastas skriemulio režimas** - virvė veikia laisvai abiem kryptimis (7 pav.).

7.1 - Įspėjimai. Prietaisas suprojektuotas naudoti oro sąlygomis, kurias paprastai gali atlaikyti žmonės (darbinė temperatūra nuo -30 °C iki +40 °C). Naudotojų saugumui būtina, kad prietaisas arba tvirtinimo taškas būtų visada teisingai išdėstyti, o darbas būtų atliekamas taip, kad sumažintų kritimą ir kritimo aukštį.

8) UŽRAKINIMO REŽIMAS.

8.1 - Montavimas. Pakelkite judančią šoninę plokštę ir pasukite 180°, kad ją atidarytumėte (3.1 pav.). Perverkite virvę teisinga kryptimi (3.2 pav.). Tada pasukite šoninę plokštę į uždarytą padėtį (3.3 pav.). **Dėmesio!** Patikrinkite, ar šoninė plokštė idealiai susiejama su ivorėmis (3.4 pav.). Įkiškite jungtį į angą ir prijunkite prie diržų (3.5 pav.). Patikrinkite, ar prietaisas veikia tinkamai, ir virvė prakišta teisinga kryptimi. (3.6 pav.). **Dėmesio!** Norėdami pašalinti virvę, veiksmi iš 3.1 pav. – 3.5 pav. turi būti atlikti priešinga tvarka.

8.2 - Naudojimas. Šis prietaisas laisvai slenka į viršų ir užsikimšo pozicijoje. Norėdami pakelti virvę, traukite lygiagrečiai virvei žemyn (4.2 pav.). Būkite atsargūs, artėjant prie tvirtinimo ir / arba frakcijos taškų. Virvės gnybtas jokia būdu neturi būti naudojamas, kai potencialus kritimo koeficientas yra didesnis nei 1 (10.2 pav.), t.y. vartotojas turi likti visą laiką po prietaisu ir (arba) tvirtinimo tašku (10.1 pav.). **Dėmesio!** Jei kritimo koeficientas yra didesnis nei 1, virvė gali plyšti.

Dėmesio! Norint pakilti vertikale virve, Rollnlock turi būti naudojamas kartu su kita virvės gnybtu, prijungtu prie diržų. **Dėmesio!** Šis prietaisas nėra skirtas naudoti

nusileidimų metu, tačiau jis gali būti naudojamas trumpoms atkarpoms: atlaisvinkite krovinį nuo prietaiso, kad dalinai atidarytumėte svirtį, ją veikiant viršuje taip, kad nepasijudintų saugos užraktas, perkeltkite virvės spaustuką (2) ir vėl taikykite apkrovą (4.3 pav.).

9) VILKIMO SKRIEMULIO REŽIMAS.

Laikykitės 8.1 punkte „Montavimas“ pateiktų nurodymų ir prijunkite jungtį prie tvirtinimo taško (žr. 5.1-5.6 brėžinius).

9.1 - Naudojimas. Prietaisas, prijungtas prie tvirtinimo taško, leidžia virvei judėti viena kryptimi (6.1-6.2 pav.) Ir užsikimšo priešinga kryptimi (6.3 pav.). Su „Rollnlock“ galite sukurti vieną gelbėjimą arba gelbėjimo keltuvus. Vaizdai rodo keletą naudojimosi pavyzdžių: savaimė kylančias iš įtrūkimo (9.1-9.2 pav.); įtrūkimo gelbėjimas, jei alpinistas gali bendradarbiauti (9.3-9.4 pav.); gelbėti alpinistą, kuris negali bendradarbiauti, naudodamas vieną (9.5-9.7 pav.) arba du „Rollnlock“ (9.6 pav.).

10) PAPRASTAS SKRIEMULIO REŽIMAS.

Jei norite perjungti iš vilkimo skriemulio režimo į paprastą skriemulio režimą, perkeltite skriemulio padėties svirtį, kol ji užsikimšos kaiščiu „H“ (7.1-7.4 pav.). **Dėmesio!** Tai darydami laikykite virvę einančia iš prietaiso viena ranka. Norėdami perjungti iš paprasto skriemulio į vilkimo skriemulį, atleiskite svirtį nuo kaiščio „H“.

10.1 - Naudojimas. Kai kumštėlis užrakintas atviroje padėtyje, prietaisas leidžia virvei laisvai važiuoti bet kuria kryptimi (7.5 pav.). Įsitikinkite, kad įrenginys veikia tinkamai. (7.6 pav.); Saugus darbinis krūvis. (7.7 pav.); Lūžio apkrova.

11) DIRŽO REGULIAVIMO REŽIMAS.

„Rollnlock“ gali būti naudojamas diržo ilgio reguliavimui (8.1 pav.) arba daisy grandinei (8.2 pav.), prijungtai prie diržo mazgo pagalba. **Dėmesio!** Išskirtiniais atvejais, neįtrauktas į EN 567 standartą, nenaudojamas apsaugai nuo kritimo iš aukščio. **Dėmesio!** Naudojant diržo kilpą, laisvas kraštas turi būti sujungtas su jungtimi mazgu, kuris neleidžia stumti dviejų kilpos dalių (pvz., Gvazdikėlių formos mazgas ir tt). **Dėmesio!** Naudojamas tik su juostomis, kurių plotis yra nuo 10 iki 16 mm. **Mirtinas pavojus!** Naudodami juostinį dirželį, niekada neprijunkite įrenginio prie vienos kilpos pusės (8.4 pav.).

12) SIMBOLIAI. Žiūrėkite bendrosiose instrukcijose pateiktą legendą (paragrafas 15): F1; F2; F3; F9.

Инструкциите за употреба на това устройство се състоят от обща инструкция и от една специфична за него инструкция. И двете трябва да бъдат прочетени внимателно преди употреба. **Внимание!** Този лист съдържа само специфичната инструкция.

СПЕЦИФИЧНИ ИНСТРУКЦИИ EN 567:2013 / 12278:2007.

Този документ съдържа информацията, необходима за правилно използване на следния/те продукт/и: Макара / Самохват Rollnlock.

1) ОБЛАСТ НА ПРИЛОЖЕНИЕ.

EN 567: 2013 - Оборудване за алпинизъм: самохвати. EN 12278: 2007 - Оборудване за алпинизъм. Този продукт представлява лично предпазно средство (ЛПС) срещу падане от височина; то е в съответствие с Регламент (ЕС) 2016/425.

1.1 - **Предназначение.** Оборудването е предназначено за следните приложения: защита срещу падане от височина (EN 12278); предотвратяване на падане от височина и защита срещу умерено падане от височина (EN 567). **Внимание!** Оборудването, използвано като устройство за регулиране на дължината на ремъка, не предотвратява или защитава от изброените по-горе рискове.

2) НОТИФИЦИРАНИ ОРГАНИ.

За справка прегледайте легендата в общите инструкции (раздел 9 / таблица D): M1; M6; N1.

3) **НОМЕНКЛАТУРА** (Фиг. 2.1). А) Подвижна странична пластина. Б) Фиксирана странична пластина. В) Втулка. Д) Отвор на свързващия елемент. Е) Заклучваща ролка. Ф) Лост за положение на ролка. Ж) Макара. Н) Щифт за положението на ролката.

4) МАРКИРОВКА.

Числа/букви без надпис: за справка разгледайте легендата в общите инструкции (раздел 5).

4.1 - **Общо** (Фиг. 2.2-2.3). Обозначения: 1; 4; 6; 7; 8; 11; 12; 13; 30) Пиктограма, показваща максималното натоварване в kN, в режим на макара; 31) Правилен начин на отваряне; 32) Диаметър на използваемите въжета; 33) Пиктограма, показваща максималното натоварване в kN, в режим на самохват; 34) Правилен начин на употреба.

4.2 - **Проследяемост** (Фиг. 2.2-2.3). Обозначения: T1; T3; T8.

5) ПРОВЕРКИ.

След проверките, изброени по-долу, спазвайте посоченото в общите инструкции (параграф 3).

Преди всяка употреба се уверете, че: ролката се върти свободно, без заклиняване и пружината на ролката го закопчава в заключващо положение на въжето; всички зъбци на ролката са налице и без никакви признаци на износване; избраният конектор за фиксиране на оборудването работи симетрично (фиг. 10.3 .5 10.5); Карабинът, поставен в отвора за закрепване на устройството, се върти свободно.

При всяка употреба: винаги проверявайте правилното поставяне на въжето вътре в устройството; ролката и въжето не трябва да се облягат или да се допират до остри ръбове и абразивните материали (Фиг. 10.7-10.8); да се гарантира, че въжето винаги е в напрежение, за да се избегнат възможни падания; избягвайте затягането на въжето между съединителя и приставката на седалката.

6) СЪВМЕСТИМОСТ.

Този продукт може да се използва само в комбинация с маркирано с CE оборудване: работно или планински съоръжения, като съединители (EN 362 / EN 12275), седалки (EN 12277 / EN 358 / EN 813), въжета (EN 1891 / EN) 892) и др.

6.1 - **Въжета.** Трябва да се използва с въжета (основа + обвивка) статично или полустатично (EN 1891) или динамично (EN 892) Ø 8÷13 мм. **Внимание!** Не използвайте върху метални кабели. **Внимание!** В изключителни случаи можете да използвате устройството и с лента 10÷16 мм (виж параграф 11).

6.2 - **Съединители.** За да свържете устройството към точката на закрепване, използвайте само съединители, снабдени със заключващ се карабинер.

7) ИНСТРУКЦИИ ЗА УПОТРЕБА.

Устройството е предназначено за използване в различни режими: **режим на захващане на въже** - идеален за изкачване по въже (фиг. 3-4); **режим на теглене на макара** - идеален за теглене на товари или спасяване на хора (например торби с материал, спасяване на цепнатина) (Фиг. 5-6-9); **режим на обикновена макара** - въжето се движи свободно и в двете посоки (фиг. 7).
7.1 - **Предупреждения.** Устройството е проектирано да се използва при метеорологични условия, които са нормални за хората (диапазон на работна температура между -30 ° C и + 40 ° C). За безопасността на потребителите е важно устройството или точката на закрепване винаги да се позиционират правилно и работата да се извършва по такъв начин, че да се сведе до минимум рискът от падане и височината на падане.

8) РЕЖИМ НА ЗАКЛЮЧВАНЕ.

8.1 - **Инсталиране.** Повдигнете подвижната странична пластина и я завъртете

на 180 ° (Фиг. 3.1). Прекарайте въжето в правилната посока (Фиг. 3.2), след това завъртете страничната пластина в затворено положение (Фиг. 3.3). **Внимание!** Проверете дали страничната плоча се свързва перфектно с втулката (Фиг. 3.4). Вкарайте съединителя в отвора и го свържете към седалката (Фиг. 3.5). Проверете дали устройството работи правилно и въжето е в правилната посока. (Фиг. 3.6). **Внимание!** За да отстраните въжето, операциите от Фиг. 3.1 до Фиг. 3.5 трябва да се извършват в обратен ред.

8.2 - **Потреба** Това устройство се плъзга свободно нагоре и се застопорява. За да изкачите по въже, дръпнете надолу паралелно на въжето (фиг. 4.2). Бъдете внимателни, когато приближавате точките на застопоряване и / или фракцията. В никакъв случай самохода не трябва да се използва, когато факторът на потенциалното падане е по-голям от 1 (фиг. 10.2), т.е. потребителят трябва да остане по всяко време под устройството и / или точката на закрепване (фиг.10.1). **Внимание!** Факторът на падане, по-голям от 1, може да доведе до скъсване на въжето. **Внимание!** За да се изкачи по вертикално въже, Rollnlock трябва да се използва в комбинация с друг вид самохват, свързан към седалката. **Внимание!** Това устройство не е предназначено за използване по време на спускане, но може да се използва за къси участъци, както следва: свалете товара от устройството за частично отваряне на ролката (1), преместване самохвата надолу (2) и отново окачете товара (фиг. 4.3).

9) РЕЖИМ НА ТРАНСПОРТНА РОЛКА.

Следвайте инструкциите в точка 8.1, Инсталиране и свържете към точката на закрепване (вижте чертежи 5.1-5.6).

9.1 - **Потреба** Устройството, свързано към точката на закрепване, позволява на въжето да се плъзга в една посока (фиг. 6.1-6.2) и се заключва в обратна посока (фиг. 6.3). С Rollnlock можете да създадете единично спасително въже или спасителни въжета. Изображенията показват някои примери за използване: самостоятелно изкачване от цепнатина (Фиг. 9.1-9.2); спасяване в цепнатина при положение, че алпинистът е в състояние да сътрудничи (фиг. 9.3-9.4); спасяване в цепнатина на алпинист, който не е в състояние да сътрудничи, използвайки един (фиг. 9.5-9.7) или два Rollnlock (фиг. 9.6).

10) РЕЖИМ ОБИКНОВЕНА РОЛКА

Ако желаете да превключите от режим на транспортна ролка към режим на обикновена ролка, преместете лоста за положение на ролките, докато той се включи в щифта „Н“ (фиг. 7.1-7.4). **Внимание!** Когато правите това, дръжте въжето от устройството с една ръка. За да преминаете от обикновена ролка към теглеща ролка, освободете лоста от щифта „Н“.

10.1 - **Потреба** Когато ролката е заключена в отворено положение, устройството позволява въжето да се движи свободно във всяка посока (фиг. 7.5). Уверете се, че устройството работи правилно. (Фиг. 7.6): Безопасно работно натоварване. (Фиг. 7.7): Повратна точка на скъсване

11) РЕЖИМ НА РЕГУЛИРАНЕ НА ОСИГУРИТЕЛЯ.

Rollnlock може да бъде използван за регулиране на дължината на ремък (Фиг. 8.1) или на осигурителния ремък (Фиг. 8.2), свързан със седалката с помощта на възел. **Внимание!** Изключително приложение, което не присъства в стандарта EN 567: да не се използва за защита срещу падане от височина. **Внимание!** В случай на използване на плоска лента, свободният ръб трябва да бъде свързан със съединителя посредством възел, който предотвратява плъзгането на двете части на веригата (напр. засичане на теглича и т.н.). **Внимание!** Да се използва само с ленти с ширина между 10 и 16 мм. Опасност от смърт! Докато използвате лентата, никога не свързвайте оборудването само към едната страна на контурната лента (фиг. 8.4).

12) **СИМВОЛИ.** За справка разгледайте легендата в общите инструкции (раздел 15): F1; F2; F3; F9.

Upute za uporabu ovog uređaja su sačinjene od općih uputa i specifikacija, a oboje moraju biti pažljivo pročitat i prije uporabe. **Pozornost!** Ovaj dokument sadrži samo specifikacije.

SPECIFIČNE UPUTE EN 567:2013 / 12278:2007.

Ova obavijest sadrži informacije potrebne za ispravnu uporabu sljedećeg/ih proizvoda: kolotur/hvataljka za užu Rollnlock.

1) POLJE PRIMJENE.

EN 567:2013 - Planinarska oprema - Hvataljke za užu. EN 12278:2007 - Planinarska oprema. Ovaj proizvod je uređaj za individualnu zaštitu (dispositivo di protezione individuale - D.P.I.) od pada s visine; sukladan je pravilniku (UE) 2016/425.

1.1 - Predviđena namjena. Oprema je dizajnirana za sljedeće primjene: zaštitu od padova s visine (EN 12278); sprečavanje padova s visine i zaštite od umjerenih padova s visine (EN 567). **Pažnja!** Oprema, kada se koristi za podešavanje duljine užice, ne sprečava niti štiti od gore navedenih rizika.

2) NADLEŽNA TIJELA.

Pogledajte legendu u općim uputama (paragraf 9 / tablica D). M1; M6; N1.

3) NOMENKLATURA (Sl. 2.1). A) Pokretna bočna pločica. B) Fiksna bočna pločica. C) Izolacijska cijev. D) Rupa za priključak. E) Ekscentar za blokiranje. F) Ručica za namještanje kalema. G) Kolotur. H) Klin za namještanje kalema.

4) OZNAKA.

Brojevi/slova bez naslova: Pogledajte legendu u općim uputama (paragraf 5).

4.1 - Općenito (Sl. 2.2-2.3). Indikacije: 1; 4; 6; 7; 8; 11; 12; 13; 30) Piktogram prikazuje maksimalno opterećenje u kN, u načinu rada kolotura; 31) Ispravan način otvaranja; 32) Raspon promjera upotrebljive užadi; 33) Piktogram prikazuje maksimalno opterećenje u kN u načinu hvataljke za užu; 34) Ispravan način otvaranja.

4.2 - Mogućnost praćenja (Sl. 2.2-2.3). Indikacije: T1; T3; T8.

5) PROVJERE.

U nastavku su navedene provjere, pridržavajte se općih uputa (odlomak 3).

Prije svakog korištenja provjerite da: se ekscentar slobodno vrti bez zapinjanja te da opruga ekscentra pritisne u položaj za blokiranje užeta, da su prisutni svi zubi ekscentra i da ne pokazuju tragove dotrajalosti, da priključak koji je odabran za pričvršćivanje opreme radi na simetričan način (Slike 10.3-10.5); da je karabiner postavljen u rupu za priključivanje uređaja i da se slobodno vrti.

Tijekom svakog korištenja: uvijek provjerite da je užu na ispravan način postavljeno unutar uređaja; kolotur i užu ne smiju se naslanjati na ili doći u kontakt s oštrim rubovima i abrazivnim materijalima (Slika 10.7-10.8); provjerite da je užu uvijek napeto da bi se izbjegli mogući slobodni padovi; izbjegavajte labavo užu između sidra i priključka na penjačkom pojasu.

6) KOMPATIBILNOST.

Ovaj proizvod može se koristiti isključivo u kombinaciji s opremom s CE oznakom: radnom ili planinarskom opremom poput priključaka (EN 362 / EN 12275), penjačkih pojaseva (EN 12277 / EN 358 / EN 813), užadi (EN 1891 / EN 892) itd.

6.1 - Užad. Mora se koristiti s užadi (jezgra + omotač) statičkom ili polustatičkom (EN 1891) ili dinamičkom (EN 892) Ø 8÷13 mm. **Pažnja!** Nemojte koristiti na metalnim kabelima. **Pažnja!** U iznimnim slučajevima uređaj možete koristiti i s 10÷16 mm zamkama (pogledajte odlomak 11).

6.2 - Priključci. Da biste priključili uređaj na sidrišnu točku, koristite samo priključke isporučene s osiguračem za zaključavanje.

7) UPUTE ZA KORIŠTENJE.

Uređaj je predviđen za korištenje u raznim načinima rada: **način hvataljke za užu** - idealan za uspinjanje užetom (Slike 3-4), **način kolotura za vuču** - idealan za podizanje tereta ili spašavanje osoba (npr. Vreća materijala, spašavanje iz pukotine) (Slike 5-6-9); **jednostavan način kolotura** - užu se slobodno kreće u oba smjera (Slika 7).

7.1 - Upozorenja. Uređaj je namijenjen za korištenje u uvjetima koji ljudi mogu podnijeti (radna temperatura između -30 °C i +40 °C). Radi sigurnosti korisnika nužno je da su uređaj ili sidrišne točke uvijek ispravno postavljene i da se rad provodi na takav način da se minimizira opasnost od padova i visina pada.

8) NAČIN ZAKLJUČAVANJA.

8.1 - Ugradnja. Podignite mobilnu ploču i okrenite je za 180 ° da biste je otvorili (Slika 3.1). Umetnite užu u ispravnom smjeru (Slika 3.2), a zatim okrenite bočnu pločicu u zatvoreni položaj (Slika 3.3). **Pažnja!** Provjerite da se bočna pločica savršeno spojila s izolacijskom cijevi (Slika 3.4). Umetnite priključak u rupu i priključite je na penjački pojas (Slika 3.5). Provjerite radi li uređaj ispravno i je li užu okrenuto u pravom smjeru. (Slika. 3.6). **Pažnja!** Da biste uklonili užu, radnje sa slika od 3.1 do 3.5 moraju se izvršiti obratnim redoslijedom.

8.2 - Korištenje. Uređaj slobodno klizi prema gore u zaključava se u položaju. Da biste se spuštali po užetu, povucite prema dolje paralelno s užetom (Slika 4.2). Budite oprezni kada se približavate sidrišnim i/ili frakcijskim točkama. Hvataljka za užu ne smije se koristiti kada je faktor mogućeg pada veći od 1 (Slika 10.2), odnosno korisnik obavezno mora ostati ispod uređaja i/ili sidrišne

točke (Slika 10.1). **Pažnja!** Faktor pada veći od 1 može izazvati pucanje užeta. **Pažnja!** Da bi ste se popeli po okomitom užetu, Rollnlock se mora koristiti u kombinaciji s drugom hvataljkom za užu povezanom s penjačkim pojasom. **Pažnja!** Uređaj nije predviđen za korištenje kod spuštanja, no može se koristiti za kratke dionice prema uputi u nastavku: smanjite pritisak na uređaj kako biste djelomično otvorili ekscentar, pomaknite hvataljku za užu prema dolje (2) i ponovno je opteretite (Slika 4.3).

9) NAČIN KOLOTURA ZA VUČU.

Slijedite upute pod točkom 8.1. Ugradnja i spojite priključak na sidrišnu točku (pogledajte nacrt 5.1-5.6)

9.1 - Korištenje. Uređaj priključen na sidrišne točke užetu dozvoljava da klizi u jednom smjeru (Slika 6.1-6.2), a da je zaključano u drugom smjeru (Slika 6.3). S Rollnlockom možete napraviti dizalicu za spašavanje jedne ili više osoba. Slike prikazuju neke primjere korištenja: uspinjanje iz pukotine (Slike 9.1-9.2); spašavanje iz pukotine u slučaju da alpinist može surađivati (Slike 9.3-9.4), spašavanje alpinista koji ne može surađivati iz pukotine (Slike 9.5-9.7), koristeći jednog (Slike 9.5-9.7) ili dva Rollnlocka (Slika 9.6).

10) JEDNOSTAVAN NAČIN KOLOTURA.

Ako se želite prebaciti iz načina kolotura za vuču u jednostavan način kolotura, pomaknite ručicu za namještanje kalema dok ne zahvati klin „H“ (Slika 7.1-7.4). **Pažnja!** Kada to radite, jednom rukom držite užu dalje od uređaja. Da biste se prebacili iz načina jednostavnog kolotura u način kolotura za vuču, otpustite ručicu iz klina „H“.

10.1 - Korištenje. Kada je ekscentar zaključan u otvorenom položaju, uređaj užetu dozvoljava da se slobodno kreće u oba smjera (Slika 7.5). Provjerite radi li uređaj ispravno. (Slika. 7.6): Sigurno radno opterećenje. (Slika. 7.7): Prekidno opterećenje.

11) NAČIN PODEŠAVANJA OMČE.

Rollnlock se može koristiti za podešavanje duljine užice (Slika 8.1) ili za serijsko povezivanje (Slika 8.2), povezano s penjačkim pojasom pomoću čvora. **Pažnja!** Iznimna primjena koja nije pokrivena standardom EN 567: ne smije se koristiti za zaštitu od padova s visine. **Pažnja!** U slučaju da koristite zamku u omči, slobodan rub mora se provesti do priključka pomoću čvora koji sprečava klizanje dva dijela omče (na primjer dupli čvor itd.). **Pažnja!** Za korištenje sa zamkama širine između 10 i 16 mm. Opasnost od smrti! Kada koristite trakastu uprtu, nikad nemojte spajati opremu samo na jednu stranu omče (Slika 8.4).

12) SIMBOLI. Pogledajte legendu u općim uputama (paragraf 15): F1; F2; F3; F9.

このデバイスの使用の手引きは、総合説明と個別手順で構成され、使用の前には両方を熟読することが必要です。警告! このシートには個別手順のみを記載しています。

EN 567:2013 / 12278:2007 個別手順。

この特記事項には、以下の製品を石製に使用するために必要な情報が含まれています: プーリー/ロッキングRollnlock。

1) 適用例。

EN 567:2013 - 登山ツール: 固定装置。EN 12278:2007 - 登山ツール: 滑車。この製品は個人用保護具です。規則 (EU) 2016/425に準拠しています。

1.1 - 使用目的。当デバイスは以下を目的として設計されています: 高所からの落下に対する保護 (EN 12278)、高所からの落下に対する保護および高所からの中程度の落下に対する保護 (EN 567)。注意! 本製品はランヤードの長さを調整するための装置です。上記記載のリスクを回避する、またはリスクから保護するための装置ではありません。

2) 通知先機関。

総合説明の凡例を参照してください (パラグラフ9/表D): M1; M6; N1。

3) 部位名称。

(図2.1)。A) 可動式サイドパネル。B) 固定式サイドパネル。C) コントラストプッシュ。D) コネクター接続穴。E) 固定カム。F) 滑車位置固定レバー。G) 滑車。H) 滑車位置固定ピン。

4) マーク表示。

キャプションなしの英数字: 総合説明 (パラグラフ5) の凡例を参照してください。4.1 一般 (図2.2-2.3)。指示: 1; 4; 6; 7; 8; 11; 12; 13; 30) 滑車モードで滑車及び連結位置の間にかげられる最大負荷を表示する絵文字、単位kN; 31) 正しい開放方向; 32) 使用可能なロープ径の範囲; 33) 固定装置モードでカム及び連結位置の間にかげられる最大負荷を表示する絵文字、単位kN; 34) 正しい使用方向。

4.2 トレーサビリティ (図2.2-2.3)。指示: T1; T3; T8。

5) 点検。

以下に記載された点検だけでなく、総合説明 (パラグラフ3) での指示を遵守してください。

各使用前には、以下を確認します: 固定カムがスムーズに回転し、カムのスプリングがロープ固定位置で跳ね返ること。カムの歯がすべてあり、摩耗がないこと。装置の接続に使用するコネクターが左右対称に機能すること (図10.3÷10.5)。装置の穴に挿入したコネクターが外側の躓きなく回転すること。使用中には常に以下を点検します: 常に、装置の内部のロープがきちんとした位置にあるかどうかを確認して下さい。滑車とロープは、突起物や摩滅体に寄りかかったり、触ったりしないようにして下さい (図10.7-10.8)。ロープの自由落下を防ぐためにロープが常にピンと張っていることを確かめてください。アンカーとハーネスのアタッチメントの間にロープの緩みがないようにして下さい。

6) 互換性。

本製品はCEマークのある用具のみと組み合わせてご使用ください: コネクター (EN 362 / EN 12275)、ハーネス (EN 12277 / EN 358 / EN 813)、ロープ (EN 1891 / EN 892)。

6.1 - ロープ。一緒に使用するロープは必ず (コア+鞘) スタテックまたはセミスタテック (EN 1891) 又はダイナミック (EN 892) Ø 8÷13 mm。注意! 金属のケーブルとは使わないで下さい。注意! 例外的に、10~16 mmのテープも使用することが可能です。(第11項を参照)。

6.2 - コネクター。アンカーポイントに器具を接続するには、ブロック式のロックスリーブが装備されたコネクターのみを使用して下さい。

7) 使用の手引き。

装置は様々なモードで使えるように設計されています: ロープクランプモード - ロープを昇るのに理想的です (図3-4); プーリー牽引モード - 負荷を強く引っ張ったり人を救ったり (例えば資材バッグや氷河の割目からの救助) するのに理想的です (図5-6-9); 単滑車モード - ロープは自由に両方向に動かせます (図7)。

7.1 - 特記事項。利用者の安全のためには、装置やアンカー・ポイントを常に正確に配置すること、墜落の危険を最小限にする方法で仕事をすることが極めて重要です。使用者は常にアンカー・ポイントの下にいる必要があります。

8) ロッキングモード。

8.1 - 取り付け。可動式サイドパネルを上げるために、それを広げ、180°回して下さい (図3.1)。ロープを正しい方向に終わりまで供給し (図3.2)、次に可動式サイドパネルを閉鎖位置に向けて下さい (図3.3)。注意! サイドパネルがプッシュで完全に連結されていることをチェックして下さい (図3.4)。穴にコネクターを挿入して、それをハーネスに接続して下さい (図3.5)。装置が正確に作動し、ロープが正しい方向にあることをチェックして下さい (図3.6)。注意! ロープを外すには、反対の順に図3.1から図3.5までの操作を逆行する必要があります。

8.2 - 使用方法。この装置は自由に上方へ滑り、所定の位置でロックします。ロープを登るには、ロープに平行に下方へ引いて下さい (図4.2)。アンカー及び (または) 分画点に近づく場合には注意して下さい。潜在的落下要因が1以上のとき、ロープ調整器具は決して使わないで下さい (図10.2)。すなわち、使用者はいかなる場合も装置及び (または) アンカー・ポイントの下にいる必要があります (図10.1)。注意! 落下要因1以上ではロープが切れことがあります。注意! 垂直なロープを上昇するには、ハーネスに接続された別のロープ留め金装置と組み合わせてRollnlockを使う必要があります。注意! この装置は降下時に使うようには設

計されていませんが、次のような短いセクションには使えます: カムを少し開いて、デバイスから負荷を外し (1)、ロープ留め金を下げ (2)、負荷を再装着して下さい (図4.3)。

9) プーリー牽引モード。

ポイント8.1 (取り付け) の下の指示に従って、アンカー・ポイントにコネクターを接続して下さい (図5.1-5.6参照)。

9.1 - 使用方法。アンカー・ポイントに接続された装置は、ロープを1方向にだけ滑らせ (図6.1-6.2)、反対方向はロックします (図6.3)。Rollnlockを利用して、1回の救助か救助巻き上げ機が作れます。いくつかの役に立つ例イメージを示します: クレバスからの自己昇順 (図9.1-9.2); 登山家が協力してできる場合のクレバス救出 (図9.3-9.4); 1個ないし2個のRollnlock (図9.6) を使って、協力相手がいない登山家一人によるクレバス救出 (図9.5-9.7)。

10) 単滑車モード。

プーリー牽引モードから単滑車モードへ切り替えたい時には、プーリーがピン「H」に噛み合うまで、プーリー位置レバーを動かして下さい (図7.1-7.4)。注意! これを行う場合には、片方の手で装置から出ているロープを保持して下さい。単滑車からプーリー牽引へ切り替えるには、レバーをピン (H) から解放して下さい。

10.1 - 使用方法。カムをオープン・ポジションに固定したまま、ロープをどちらの方向にも自由に動かせるようになります (図7.5)。装置が正しく機能することを確認して下さい。図7.6: 最大使用値。図7.7: 破壊靱性。

11) スリング調整モード。

Rollnlockは締め綱 (図8.1) やデージーチェーン (図8.2) の長さ調整に使用することができます。そして、結び目でハーネスに接続しています。注意! 例外的な用途です。EN 567スタンダードには対応していません: 高いところからの落下防止のように使用しないで下さい。注意! 帯ひものループを使う場合、自由端は、2つの環の部分がすべるのを防ぐ結び方で、コネクターに 繋ぐ必要があります (例: 巻き結び、その他)。注意! 10~16mm幅の帯ひもだけを使用すること。死亡に至る危険があります! IIテープスリングを使用中、本製品をループの片方のみに接続することは絶対しないでください (図 8.4)。

12) 記号。

総合説明書 (パラグラフ15) の凡例を参照してください: F1; F2; F3; F9。