

Seat board for SEQUOIA harness  
 Sellette pour harnais SEQUOIA

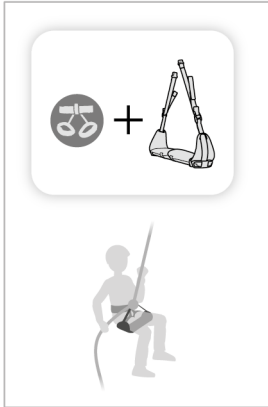

Adjustments  
 Réglages

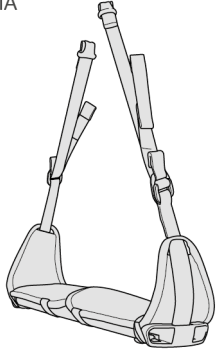
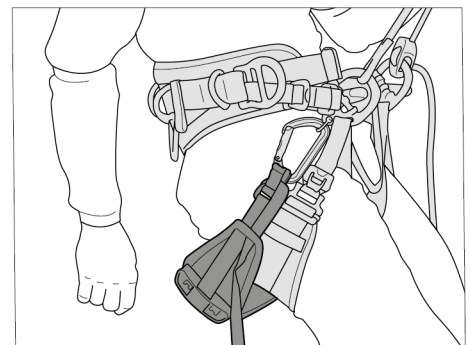
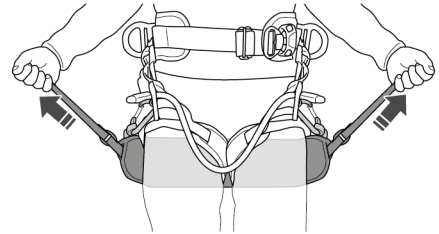

Installation on the gated attachment point, with shackles  
 Installation sur point d'attache ouvrable avec manilles

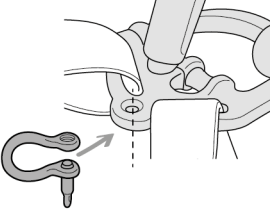
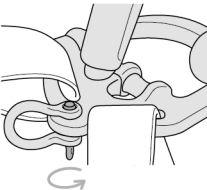
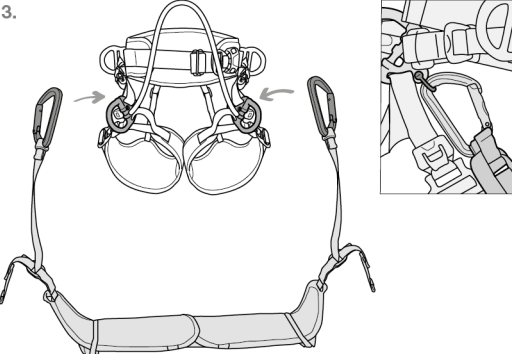
1. 
2. 
3. 

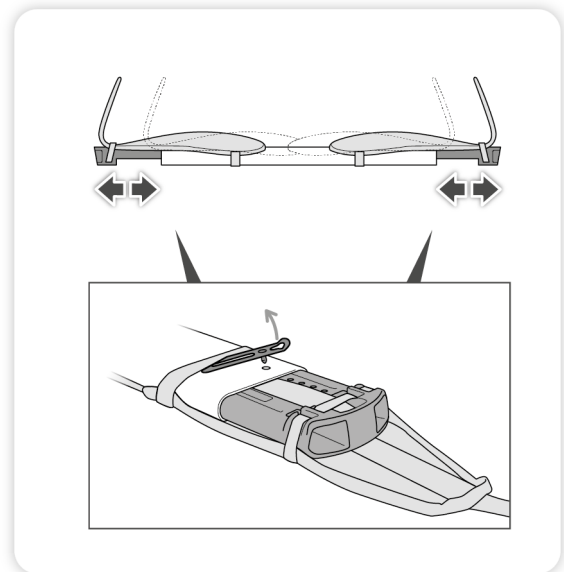

**(EN)**

This equipment is not an item of PPE.  
Cannot be used for fall protection.

**(FR)**

Cet équipement n'est pas un EPI.  
Ne protège pas contre les chutes de hauteur.

**(DE)**

Dieses Produkt ist keine PSA.  
Bietet keinen Schutz gegen Absturz.

**(IT)**

Questo dispositivo non è un DPI.  
Non protegge contro le cadute dall'alto.

**(ES)**

Este equipo no es un EPI.  
No protege contra las caídas de altura.

**(PT)**

Este equipamento não é um EPI.  
Não protege contra as quedas em altura.

**(NL)**

Deze uitrusting is geen PBM.  
Beschermt niet tegen hoogtevallen.

**(DK)**

Denne udstyr er ikke et personligt værnemiddel.  
Beskytter ikke mod fald.

**(SE)**

Denna utrustning är inte PPE.  
Kan inte användas för fallskydd.

**(FI)**

Tämä varuste ei ole osa henkilösuojainta.  
Ei voida käyttää putoamissuojaukseen.

**(NO)**

Denne utstyret er ikke et PVU.  
Kan ikke brukes til fallsikring.

**(PL)**

Ten produkt nie jest SOI.  
Nie chroni przed upadkiem z wysokości.

**(JP)**

この器具は個人保護用具 (PPE) ではありません。  
墜落からの保護には使用できません。

**(CZ)**

Toto vybavení není produkt OOP.  
Nelze ho používat pro ochranu proti pádu.

**(SI)**

Ta oprema ni predmet OVO.  
Ne smete je uporabiti za zaščito pred padci.

**(HU)**

Ez a felszerelés nem egyéni védőfelszerelés.  
Nem véd a magassból való leesés ellen.

**(RU)**

Данное снаряжение не является СИЗ.  
Оно не защищает от падений с высоты.

**(CN)**

该设备不属于个人防护设备。  
不能用于坠落保护。

**(BG)**

Това средство не е ЛПС.  
То не ви предпазва от падане от височина.

**(KR)**

본 장비는 PPE 항목이 아니다.  
추락 보호용으로 사용될 수 없다.

**(TH)**

อุปกรณ์นี้ไม่ใช่อุปกรณ์ป้องกันส่วนบุคคล (PPE)  
ไม่สามารถใช้เพื่อป้องกันการตก