

Tree Runner®

FI Kiinnityspollari 71-877, 71-879, 71-818 – käyttöohje

FI



DE Alkuperäinen käyttöohje on saksankielinen

Sisältö

Tätä ohjetta koskevia tietoja	5
Voimassaolo	5
Varoitusten esitystapa	5
Tämän ohjeen symbolit	6
Turvallisuusohjeita	6
Määräysten mukainen käyttö	7
Määräystenvastainen käyttö	7
Henkilökunnan pätevyys	7
Otettava huomioon	8
Yleiset turvallisuusohjeet	8
Työskentelypaikkaa koskevia turvallisuusohjeita	8
Työpaikan ergonomiaa koskevat turvallisuusohjeet	8
Turvallisuusohjeet ennen käyttöä	9
Turvallisuusohjeet käytön aikana	9
Turvallisuusohjeet käytön jälkeen	9
Kuormaköysia koskevat turvallisuusohjeet	9
Käyttäytyminen hätätilanteessa	9
Henkilökohtaiset suojavarusteet	10
Rakenne ja toiminta	11
Yleiskuva kiinnityspollarista	11
Kiinnityspollarin toiminta	13
Kuluvat osat	13
Toimitussisältö	14
Lähetysten täydellisyyden tarkastaminen	14
Kuljetusvaurioiden tarkastaminen	14
Kiinnityspollarin asennus	15
Kiinnityspollarin asentaminen	15
Käyttöönotto ja käyttö	16
Tehtävät ennen käyttöä	16
Kommunikointi	17

Dynaaminen alas laskeminen	18
Maassa olevan henkilön sijainti	18
Kiipeilijän sijainti	19
Köysikierrosten mahdollisuudet	20
Kuorman dynaaminen alas laskeminen	22
Kuljetus	23
Puhdistus ja huolto	24
Kiinnityspollarin puhdistaminen	24
Käytöstä poistaminen ja hävittäminen	25
Varastointi	25
Korjaaminen	26
Tekniset tiedot	27
Yleiset tiedot	27
Tyypikilpi	27
Lisävarusteet ja varaosat	28
Jälleenmyyjän palvelut	30
Virhevastuu	30
Takuu	30
Hakemisto	31

Tätä ohjetta koskevia tietoja

Voimassaolo

Tämä ohje koskee kiinnityspollarin seuraavia malleja:

Laite	Tyyppi
Tree Runner -kiinnityspollari P3000	71-877
Tree Runner -kiinnityspollari P500	71-879
Tree Runner -kiinnityspollari	71-818

Laite on suunnattu puunhoidon ammattilaisille.

Ohje sisältää tärkeitä tietoja koskien kiinnityspollarin turvallista ja ohjeiden mukaista kuljetusta, asennusta, käyttöönottoa, käyttöä, huoltoa ja yksinkertaisten häiriöiden omatoimista korjausta.

Varoitusten esitystapa

MERKKISANA

Vaaran tyyppi ja lähde!

Seuraukset



- › Vaarojen torjunta

- **Varoitusmerkki** (varoituskolmio) varoittaa hengen- ja loukkaantumisvaarasta.
- **Merkkisana** ilmoittaa vaaran vakavuuden.
- Kohdassa **”Vaaran tyyppi ja lähde”** on mainittu vaaran tyyppi ja lähde.
- Kohdassa **”Seuraukset”** on kuvattu mahdolliset seuraukset, mikäli varoitusta ei noudateta.
- Kohdassa **”Vaarojen torjunta”** ilmoitetaan, kuinka vaaroja voi estää. Vaarojen torjuntaa koskevia toimenpiteitä on ehdottomasti noudatettava!

Merkkisanoilla on seuraava merkitys:

Varoitussana	Merkitys
VAARA!	Merkitsee vaaraa, joka johtaa varmuudella kuolemaan tai vakavaan loukkaantumiseen, mikäli vaaraa ei estetä.
VAROITUS!	Merkitsee vaaraa, joka voi johtaa kuolemaan tai vakavaan loukkaantumiseen, mikäli vaaraa ei estetä.
VARO!	Merkitsee vaaraa, joka voi aiheuttaa lieviä tai keski-vakavia loukkaantumisia, mikäli vaaraa ei estetä
HUOMIO!	Merkitsee mahdollisia esinevahinkoja. Ympäristö, muut esineet tai itse laite voivat vahingoittua tai vaurioitua, mikäli vaaraa ei estetä.

Tämän ohjeen symbolit

Symboli	Merkitys
	Mikäli ohjetta ei noudateta, se voi aiheuttaa toiminnan heikentymistä.
	Käsittelyohje: Kuvaa toimenpiteitä, jotka on suoritettava.

Turvallisuusohjeita

Kiinnityspollari on valmistettu tekniikan yleisesti voimassa olevien ohjeiden mukaisesti. Silti henkilöille ja esineille voi aiheutua vaaratilanteita, mikäli seuraavia perusluontoisia turvallisuusohjeita ja tämän ohjeen käsittelyohjeita edeltäviä varoituksia ei noudateta.

- › Lue tämä ohje perusteellisesti ja kokonaisuudessaan ennen kiinnityspollarin käytön aloittamista.
- › Säilytä ohje siten, että se on luettavassa kunnossa.
- › Varmista, että ohje on aina kaikkien käyttäjien saatavilla.
- › Mikäli kiinnityspollari luovutetaan eteenpäin, tämä ohje on luovutettava laitteen mukana.

Määräysten mukainen käyttö

Kiinnityspollari on tarkoitettu puukuormien (oksat, latvusosat, rungon osat jne.) dynaamiseen talteenottoon ja alas laskemiseen puun käsitteilyssä. Se kiinnitetään puun runkoon.

Määräystenvastainen käyttö

Kaikki muu kuin määräysten mukainen käyttö on kiellettyä. Määräysten vastaista käyttöä on

- Kiinnityspollarin jälkiasennukset, muuttaminen tai käytöstä poistaminen,
- turvalaitteiden poistaminen tai muuttaminen,
- Kiinnityspollarin käyttäminen muulla kuin luvussa "Määräysten mukainen käyttö" kuvatulla tavalla,
- Kiinnityspollarin käyttö käyttöolosuhteissa, jotka poikkeavat tässä käyttöohjeessa ilmoitetuista olosuhteista.

Kiinnityspollarin muu kuin määräysten mukainen käyttö aiheuttaa kaikkien takuuvaatimusten raukeamisen.

Valmistaja ei ole vastuussa kiinnityspollarin vaurioista tai henkilövahingoista, jotka johtuvat määräystenvastaisesta käytöstä.

Henkilökunnan pätevyys

Vain asianmukaisen koulutuksen omaavat henkilöt saavat käyttää, huoltaa ja korjata kiinnityspollaria. Heidän on perehdyttävä laitteeseen ja siihen liittyviin vaaroihin tämän ohjekirjan avulla.

Kiinnityspollaria asentavat, käyttävät, purkavat tai huoltavat henkilöt eivät saa olla alkoholin tai muiden huumeiden tai lääkkeiden alaisena.

Alle 18-vuotiaat henkilöt eivät saa työskennellä kiinnityspollarin parissa. Yli 16-vuotiaat henkilöt saavat kuitenkin suorittaa sellaisia töitä, mikäli se on tarpeen koulutustavoitteen saavuttamiseksi ja turvallisuudesta on huolehdittu ammattitaitoisen henkilön toimesta.

Kiinnityspollaria käyttävien henkilöiden on oltava fyysisesti siinä kunnossa, että he kykenevät kannattelemaan irrotettavan puun osan painon.

Otettava huomioon

Yleiset turvallisuusohjeet

- › Tämän ohjekirjan ohjeita ja määräyksiä on noudatettava vaarojen estämiseksi ja vaurioiden välttämiseksi.
- › Voimassa olevia tapaturmantorjuntamääräyksiä sekä muita yleisesti päteviä turvallisuusteknisiä, työlääketeollisia ja tieliikenneoikeudellisia määräyksiä on noudatettava.
- › Muodosta sopiva turva-alue.
- › Käytä laitetta turvalliselta etäisyydeltä.
- › Älä kuormita kiinnityspollaria sen sallitun kantavuuden ylittävällä kuormalla (katso luku "Tekniset tiedot" sivulla 27).
- › Sido pitkät hiukset tai käytä sopivaa suojahuppua.
- › Tarkasta köyden kireys, kun työskentelet kiinnityspollarin kanssa.
- › Osallistu säännöllisesti täydennyskoulutukseen (kuorman kiinnittämistä koskevat kurssit).

Työskentelypaikkaa koskevia turvallisuusohjeita

- › Älä oleskele riippuvien kuormien alapuolella.
- › Työskentelyalue on pidettävä vapaana puujäämistä, esteistä ja kompastumisen aiheuttavista esteistä.
- › Pidä kulku- ja köysitiet vapaina.
- › Varmista, että työn aikana ympäristöön pääsee mahdollisimman vähän puupölyä ja poista puupöly työalueelta.
- › Varmista, että työskentelypaikassa on riittävä valaistus.
- › Varmista, että työskentelyyn on olemassa tasainen ja tukeva alue, jossa on riittävästi liikkumistilaa työskentelyä varten.

Työpaikan ergonomiia koskevat turvallisuusohjeet

- › Vältä luonnottomia vartalon asentoja.
- › Asetu oikeaan työasentoon.
- › Käytä henkilökohtaisia suojavarusteita (katso "Henkilökohtaiset suojavarusteet" sivulla 10).

Turvallisuusohjeet ennen käyttöä

- › Tarkasta laite mahdollisten vaurioiden varalta ja aloita työt vasta sitten, kun kiinnityspollari toimii moitteettomasti.
- › Tarkasta köysi vaurioiden ja solmujen varalta.

Turvallisuusohjeet käytön aikana

- › Ylläpidä riittävää etäisyyttä kiinnityspollariin.
- › Käytä kiinnityspollaria aina kahdella kädellä.
- › Älä kiedo köyttä vartalon tai ruumiinjäsenten ympärille.

Turvallisuusohjeet käytön jälkeen

- › Tarkasta laite mahdollisten vaurioiden varalta ja käytä sitä uudelleen vasta sitten, kun mahdolliset vauriot on korjattu.
- › Tarkasta köysi ja kiristyshihnat vaurioiden varalta.

Kuormaköysiä koskevat turvallisuusohjeet

- › Käytä vain polyesteri- tai polyamidikuidusta valmistettuja köysiä, joiden venymisarvo käytössä on < 5 %.

Käyttäytyminen hätätilanteessa

Mikäli esim. toimintahäiriöt tai vaaralliset tilanteet aiheuttavat henkilöille välittömän loukkaantumisvaaran tai kiinnityspollari voi vaurioitua:

- › Ilmoita työparillesi heti vaarasta.
- › Keskeytä työ.

Henkilökohtaiset suojavarusteet

- › Käytön aikana on aina käytettävä seuraavia henkilökohtaisia suojavarusteita:
 - Päänsuoja
 - Turvakengät, joiden turvallisuusluokka on S3
 - Suojahuppu pitkille hiuksille
 - Vartalonmyötäiset vaatteet
 - Suojakäsineet, jotka vastaavat standardia DIN EN 388, 3xxx, materiaali: NAHKA
 - Silmäsuoja (puun osia sahattaessa)
 - Huomioliivi (alueella, jossa on yleistä tieliikennettä)

Rakenne ja toiminta

Yleiskuva kiinnityspollarista

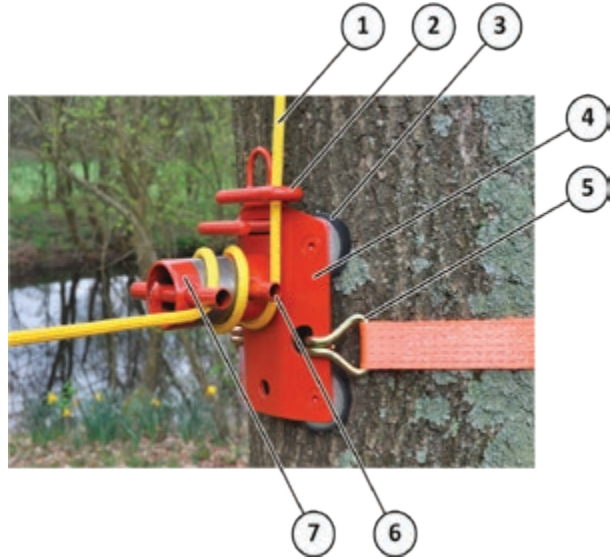

Kuva 1: Kiinnityspollari 71-879

1	Kuormaköysi	5	Kiristyshihna, jossa koukku
2	Köyden liukusanka	6	Ohjausputket
3	Kumilautanen	7	Jarruputki
4	Pohjalevy		

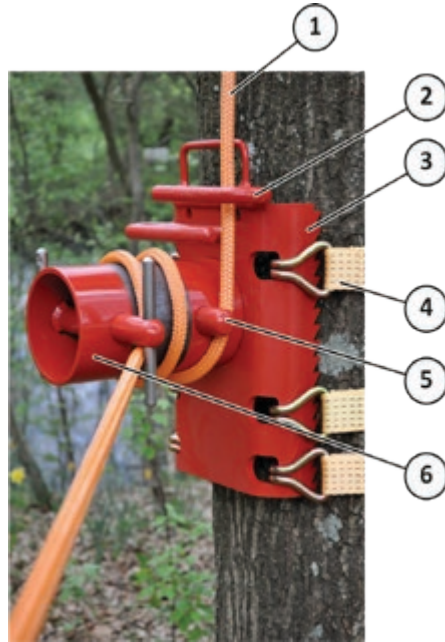

Kuva 2: Kiinnityspollari 71-877

1	Kuormaköysi	4	Kiristyshihna, jossa koukku
2	Köyden liukusanka	5	Ohjausputket
3	Pohjalevy	6	Jarruputki

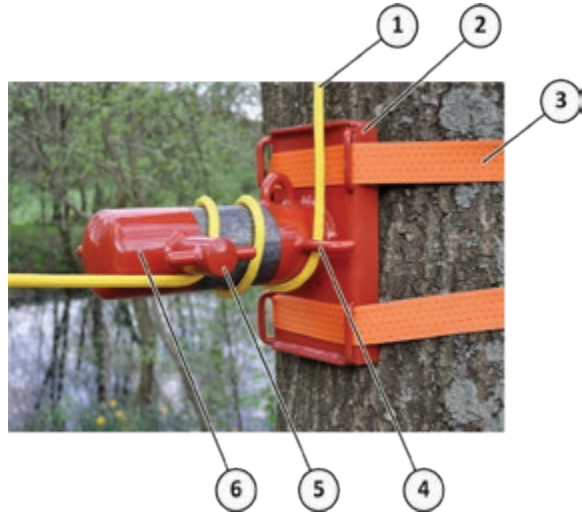

Kuva 3: Kiinnityspollari 71-818

1	Kuormaköysi	4	Köyden liukusanka
2	Pohjalevy	5	Ohjausputket
3	Kiristyshihna	6	Jarruputki

Kiinnityspollarin toiminta

Kiinnityspollari kiinnitetään mallista riippuen 1–3 kiristyshihnalla puun runkoon. Puun poistettu osa lasketaan hallitusti alas köydellä, joka on kiedottu kiinnityspollarin jarruputken ympärille. Kuorman painosta riippuen köyden kierroksia on mukautettava.

Kuluvat osat

Takuu ei koske kuluvia osia, kuten köysiä ja hihnoja.

- › Voit tarvittaessa tilata niitä lisää jälleenmyyjältä.

Toimitussisältö

Lähetyksen täydellisyyden tarkastaminen

Kiinnityspollarin toimitussisältöön kuuluvat seuraavat osat:

- Kiinnityspollari
- Käyttöohje
- Kiristyshihna (valinnainen)

Kuljetusvaurioiden tarkastaminen

Näkyvät kuljetusvauriot tunnistaa pakkauksen vaurioista tai kiinnityspollarissa havaittavista naarmuista tai muodonmuutoksista.

- › Vauriot tulee ehdottomasti kirjata rahtikirjaan: sekä kopioon että myös allekirjoitettavaan rahtikirjaan.
- › Kuljettajalta on pyydettävä allekirjoitus vahvistukseksi kirjatusta puutteista.

Mikäli tuotteen toimittanut kuljettaja kieltäytyy vahvistamasta kirjattuja puutteita, tuotteen vastaanotosta tulee kieltäytyä ja valmistajaan on otettava välittömästi yhteyttä. Kuljetusyritys ja vakuutusyhtiö eivät hyväksy jälkikäteen esitettyjä vaatimuksia, mikäli puutteita ei ole merkitty rahtikirjaan.

Mikäli oletat, että tuotteessa on piilevä kuljetuksesta aiheutunut vaurio:

- › Piilevistä kuljetusvaurioista tulee ilmoittaa viimeistään kahden päivän kuluessa, eli toimitettu tuote on tarkastettava kyseisen ajan kuluessa. Sen jälkeen ilmoitettuja puutteita ja vaurioita ei hyväksytä.
- › Rahtiasiakirjoihin on joka tapauksessa kirjattava: "Toimitus otetaan vastaan, mutta samalla pidetään oikeus ilmoittaa piilevästä kuljetusvauriosta jälkikäteen".

Kuljetusyritysten vakuutusyhtiöt ovat usein hyvin epäileviä eivätkä näe tarvetta korvauksiin. Siksi on pyrittävä osoittamaan vauriot selkeästi (mieluiten kuvien avulla).

Kiinnityspollarin asennus

Kiinnityspollarin asentaminen



VAROITUS

Kiinnityspollarin väärän kiinnityksen aiheuttama vaara!

Irronneet tai kierteelle menneet hihnat voivat aiheuttaa vammoja.

- › Tarkasta hihna ennen asennusta solmujen ja kiertyneiden kohtien varalta.

- › Kiinnitä kiinnityspollari kiristyshihnoilla puunrunkoon. Varmista, että hihna on mahdollisimman vaakasuorasti puunrunkoon.



Kiinnityspollari on aina kiinnitettävä tukevaan, kantavaan puunrunkoon. Kyseisessä puunrungossa ei saa olla kasvustoja, kuten sammalta tai murattia.

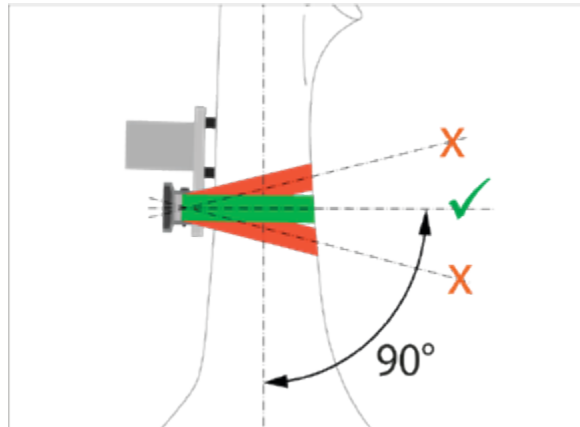

Kuva 4: Kiristyshihnan oikeanlainen asennus

- › Tarkasta hihnan kireys.

Käyttöönotto ja käyttö

Tehtävät ennen käyttöä



VAROITUS

**Vahingoittuneiden
loukkaantumisvaara!**

materiaalien

aiheuttama

Halkeamat ja vauriot kiristysshihnassa, kuormaköydessä tai pollarissa voivat johtaa kuormien hallitsemattomaan putoamiseen.

- › Tarkasta kaikki kiinnityspollarin komponentit vaurioiden varalta ennen käyttöä.
- › Vaihda vioittuneet komponentit.

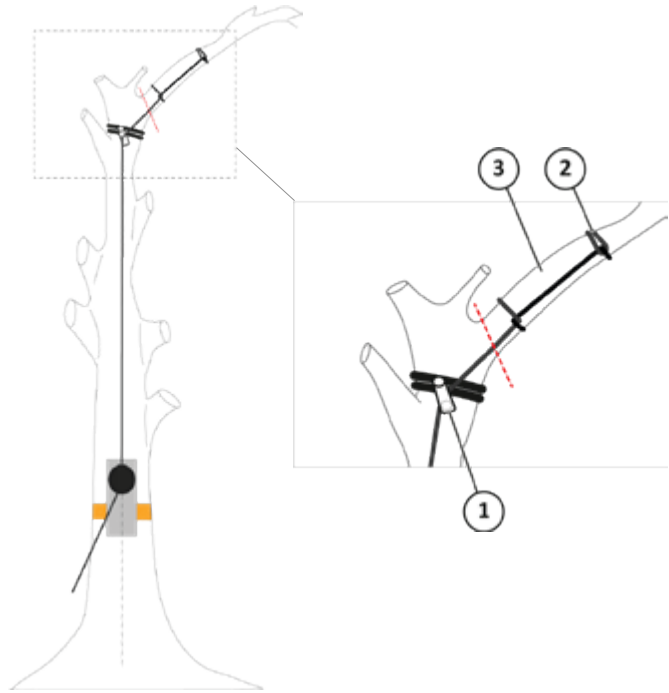

Kuva 5: Valmistelutoimet

- › Kiinnitä ohjauksella **(1)** puunrunkoon.
- › Ohjaa kuormaköysi ohjauksellista kautta.



VAROITUS

Kuormaköyden estämisestä aiheutuva loukkaantumisvaara!

Huonon yleisnäkyvän vuoksi kiipeilijä voi vahingossa yhdistää kuormaköyden varmistusköyteen.

- › Sekä kiipeilijä että maassa olevan henkilön on varmistettava, että varmistusköysi ei estä kuormaköyttä.

- › Kiinnitä köyden pää **(2)** siihen puun osaan, mikä poistetaan **(3)**.
- › Varmista, että köysi kulkee kohtisuorasti ylhäältä pollariin.

Kommunikointi

Työparien välinen kommunikointi on turvallisuuden kannalta tärkeää. Maassa olevan henkilön tai kiipeilijän näkökulmasta riippuen yleisnäkyvä köyden kulkuun, leikkauksiin, puun osien kallistuksiin ja puun osien painon arviointi voi olla erilainen.

Kypäräradio ja/tai ennalta sovitut käsimerkit helpottavat kommunikointia töiden aikana.

- › Tarkasta työparisi toiminta ns. **neljän silmän periaatteella**.
- › Keskeytä työ viipymättä ennalta sovitulla **Seis-merkillä**, jos jokin asia on epäselvä tai jos tilanne on vaarallinen.



Käyttö vaihtuvassa sijainnissa (kiipeilijä/maassa oleva henkilö) mahdollistaa kunkin työalueen työ- ja turvallisuusnäkökohtien paremman ymmärtämisen.

Dynaaminen alas laskeminen

Kuormien dynaaminen alas laskeminen keventää kaikkien sellaisten komponenttien kuormitusta, joita käytetään alas laskemisessa. Näin vältetään äkillisiä isuvoimia, joita voi aiheutua kuormaköyden ja puunrungon alas putoamisesta ja jotka voivat vaikuttaa maassa olevan henkilön työsjaintiin.

Maassa olevan henkilön sijainti

Maassa olevan henkilön optimaalinen sijainti on sivuttain 90° asteen kulmassa kiinnityspollariin. Näin vältetään köyden tarpeettomat ohjaukset eikä köysi voi luiskahtaa pois jarruputkesta.



VAROITUS

Sopimattomista käsineistä aiheutuva loukkaantumisvaara!

Kuormaköysi voi liukua märkyden, liukkauden tai sopimattomien käsineiden käyttämisen vuoksi. Kuormaa ei voida silloin enää laskea alas hallitusti.

- › Käytä käsineitä, joilla voit hallita kuormaköyttä.
- › Tarkasta käsineet aina ennen käyttöä vaurioiden varalta.



VAROITUS

Loukkaantumisvaara työmaalla kompastumisen vuoksi!

Maassa oleva henkilö voi alas laskemisen aikana kompastua työalueella oleviin esineisiin.

- › Työskentelyalue on pidettävä vapaana puujäämistä, esteistä ja kompastumisen aiheuttavista esteistä.
 - › Pidä kulku- ja köysitiet vapaina.
- › Kiedo kuormaköysi asianmukaisella tavalla (katso luku "Köysikierrosten mahdollisuudet" sivulla 20) kiinnityspollarin ympärille yhteisymmärryksessä kiipeilijän kanssa.
 - › Asetu turvallisen välimatkan päähän pollarin sivulle.
 - › Anna köyden roikkua hieman. Älä pidä köyttä jännitettynä.
 - › Varmista, että voit aina pidellä köyttä varmalla tavalla molemmiin käsiin. Älä kiedo köyttä vartalon tai ruumiinjäsenten ympärille.

Kiipeilijän sijainti



VAROITUS

Kiipeilijän väärästä sijainnista aiheutuva loukkaantumisvaara!

Irrotettu puun osa voi heilahtaessaan osua kiipeilijään ja saada hänet sinkoutumaan.

- › Kun lasket irrotettua puun osaa, asetu selvästi suunnitellun jarrutuskohdan yläpuolelle.

Köysikierrosten mahdollisuudet



VARO

Virheellisten köysikierrosten aiheuttama vaara!













Virheelliset köysikierrokset vaikuttavat huomattavasti jarrutukseen ja kuluttavat köyttä.

- › Kiedo köysi sopivalla tavalla vain ohjausputkien välissä olevalla alueella.

Alas laskettavan puun osan painosta riippuen on valittava kuormaköyden kierrosten oikea määrä, kun köysi kiedotaan jarruputken ympärille.

i Mitä vähemmän kierroksia jarruputken ympärille tehdään, sitä dynaamisemmin kuorma voidaan laskea, koska köyden ja jarruputken välillä on vähemmän kitkaa.

Jos kierroksia on liian vähän, kuormaa ei voida pidellä ja se putoaa hallitsemattomasti maahan.

	71-877	71-879	71-818
¼			
¾			
1 ¼			
1 ¾			

Kuorman dynaaminen alas laskeminen

i Poistettavan puun osan on oltava mahdollisimman pieni, mutta riittävän suuri. **Pienet kuormat ovat turvallisia kuormia.**

Ohjeita kiipeilijälle:

- › Tarkasta laskupaikka huolellisesti.
- › Sahaa puun osa niin, että voit päästää sen hallitusti laskeutumaan alas.
- › Päästä kuorma laskeutumaan alas hallitusti sen jälkeen, kun olet kommunikoinut maassa olevan henkilön kanssa selkeillä merkeillä (huuto, pilli).

Ohjeita maassa olevalle henkilölle:

- › Odota kiipeilijän merkkiä.
- › Mahdollista kuorman vapaa putoaminen suunniteltuun jarrutuskohtaan asti.
- › Pysy paikallasi putoamisen aikana. Älä kävele taaksepäin jännittäaksesi köyttä enemmän.
- › Päästä kuorma hitaasti alas.
- › Kiinnityspollari voi ensimmäisellä käyttökerralla liukua muutaman sentin ylöspäin. Tarkasta hinnan kireys ennen seuraavia työskentelykertoja.

Kuljetus

HUOMIO

Laitteen vahingoittuminen muiden materiaalien kanssa kuljettamisen vuoksi!

Jos kiinnityspollaria kuljetetaan hankaavien tai syövyttävien materiaalien tai käyttöaineiden kanssa, se voi vahingoittua.

- › Älä aseta laitetta kosketuksiin hankaavien tai syövyttävien materiaalien kanssa.
- › Kuljeta kiinnityspollaria erillisessä säiliössä.

HUOMIO

Laitteen vahingoittuminen epäasianmukaisen kuljetuksen vuoksi!

Kuljetussäiliöön kohdistuvat iskut voivat heikentää kiinnityspollarin materiaalia ja aiheuttaa vakavia ja jopa peruuttamattomia vaurioita, kuten hiushalkeamia.

- › Varmista kuljetussäiliö putoamista tai iskuja vastaan.

Puhdistus ja huolto



VAROITUS

Vaara huolto-, kunnossapito- ja puhdistustöissä käytön aikana!

Loukkaantumiset ovat mahdollisia.

- › Irrota kiinnityspollari ennen huolto- kunnossapito- ja puhdistustöitä.



VARO

Muiden kuin alkuperäisten osien käytöstä aiheutuva vaara!

Muiden kuin alkuperäisten osien käyttö voi johtaa vammoihin ja kiinnityspollarin vahingoittumiseen.

- › Käytä vain kiinnityspollarin kanssa käytettäviksi hyväksytyjä käyttöaineita ja varaosia.

Kiinnityspollarin puhdistaminen

HUOMIO

Kiinnityspollarin vahingoittuminen epäasianmukaisen puhdistuksen vuoksi!

Epäasianmukainen puhdistus ja vääränlainen käsittely puhdistusaineilla ja -välineillä voi johtaa kiinnityspollarin vahingoittumiseen.

- › Käytä puhdistamiseen kädenlämmintä vettä ja tarvittaessa mietoa puhdistusainetta.
- › Huomioi puhdistusaineen säiliössä olevat käyttöohjeet.

Suorita seuraavat työt jokaisen käyttökerran jälkeen:

- › Poista lastut paineilmalla, harjalla tai pölynimurilla.
- › Puhdista kaikki liikkuvat osat.
- › Puhdista kaikki pinnat, jotka voivat koskea köyteen.
- › Poista pihkajäänteet kiinnityspollarin, kiristyshihnan ja köyden pinnoista.

- i** Pihkajäänteet voidaan poistaa kaupoissa myytävillä huolto- ja hoitoaineilla.

Käytöstä poistaminen ja hävittäminen

Jos kiinnityspollari ei ole enää toimintakunnossa ja se on romutettava, poista se käytöstä ja pura se.

- › Varmista romuttamisprosessin aikana, että kiinnityspollarin raaka-aineet päätyvät uusiokäyttöön kierrätysprosessissa.

- i** Valmistaja ei ota vastuuta mahdollisista henkilö- tai esinevahingoista, jotka aiheutuvat osien uudelleenkäytöstä, mikäli osia käytetään muuhun kuin alkuperäiseen käyttötarkoitukseen.

Kun kiinnityspollari tai sen komponentteja hävitetään:

- › Noudata käyttömaan määräyksiä ja direktiivejä.

Varastointi

- › Kiinnityspollaria saa varastoida ainoastaan suljetuissa tiloissa.
- › Varmista, että varastointitilassa on hyvä tuuletus ja tila on kuiva.
- › Puhdista kiinnityspollari perusteellisesti ennen pitkäaikaista varastointia (katso luku "Kiinnityspollarin puhdistaminen" sivulla 24).
- › Jos varastoinnin vuoksi jarrun alueelle on muodostunut ns. lento-ruostetta, poista se hienolla hiomapaperilla.
- › Puhdista pollari sen jälkeen (katso luku "Kiinnityspollarin puhdistaminen" sivulla 24).

Korjaaminen



VAROITUS

Vaara epäpätevien henkilöiden suorittamissa huolto-, kunnossapito- ja puhdistustöissä!

Laajoja kunnossapito- ja puhdistustöitä saa teettää vain ammattitaitoisessa huoltokorjaamossa.

- › Ota tässä tapauksessa yhteyttä asiakaspalveluun.

Jos et voi korjata kiinnityspollaria itse, ota yhteyttä jälleenmyyjään tai valtuutettuun huoltoliikkeeseen.



Kirjoita tyyppikilven tiedot ylös ennen kuin otat yhteyttä jälleenmyyjään, valtuutettuun korjausliikkeeseen tai valmistajaan, merkitse laitteen tiedot ja mallinumero muistiin. Tietoja tarvitaan ongelmien korjaamiseen ja varaosien tilaamiseen.

Tekniset tiedot

Yleiset tiedot

Tekniset tiedot	71-877	71-879	71-818
Pollarin materiaali	Teräs	Teräs	Teräs
Pollarin läpimitta	140 mm	76 mm	100 mm
Sallittu köyden läpimitta	20 mm	16 mm	18 mm
Sallittu hyötykuorma	3000 kg	500 kg	1000 kg
Hihnojen lukumäärä	3	1	2
Hihnan vetovoima	2,5 t / 5 t*	2,5 t / 5 t*	5 t*
Hihnan esikiristysvoima	300 daN	300 daN	500 daN
Paino	16 kg	5,8 kg	7,8 kg

* vanteessa

Tyypikilpi



Kuva 6: Tyypikilpi



1	Ohje "Lue ohjekirja"	5	Tuotenumero
2	Mallinimike	6	Sarjanumero
3	Laitteen hyötykuorma		
4	Köyden suurin läpimitta		



Lisävarusteet ja varaosat

Sopimattomat lisävarusteosat, kulutusmateriaalit ja varaosat voivat haitata toimintaa ja heikentää turvallisuutta ja aiheuttaa seuraavia seurauksia:

- Ihmisten vaarantuminen
- Kiinnityspollarin vaurioituminen
- Köyden ja kiristyshihnan vaurioituminen
- › Käytä vain alkuperäisiä lisävarusteita, kulutusmateriaaleja ja alkuperäisiä varaosia.
- › Käytä vain teknisesti moitteettomassa kunnossa olevia lisävarusteosia ja varaosia.

71-879	Tuotenro.	Nimike	Määrä
	71-879/P	Kiinnityspollarin tukilevy Kun on odotettavissa äärimmäistä kuormitusta laskemisen aikana, voidaan kiinnittää tukilevy, joka sahataan kiinni puuhun. <ul style="list-style-type: none"> • Mitat: Leveys 120 mm, syvyys 140 mm, • Leikkaussyvyys: 90 mm • Paino: 1,3 kg 	1
	71-879/G	Varakumilautanen	1
	44-015	Kiinnityshihna <ul style="list-style-type: none"> • Vetovoima: 2,5 t suoraan / 5 t vanteessa • Esikiristysvoima: 300 kg • Materiaali: Polyesteri • Hihnan leveys: 50 mm 	1

71-877	Tuotenro.	Nimike	Määrä
	44-015	Kiinnityshihna <ul style="list-style-type: none"> Vetovoima: 2,5 t suoraan / 5 t vanteessa Esikiristysvoima: 300 kg Materiaali: Polyesteri Hihnan leveys: 50 mm 	1
	44-012/6,0	Kiristyshihna, jossa koukku Kiristetään ensin puun ympäri. Sen jälkeen pollari ripustetaan koukkuun. Yksinkertainen asennusohje. <ul style="list-style-type: none"> Pituus: 6 m Paino: 772 g 	1

71-818	Tuotenro.	Nimike	Määrä
	44-013/4,0	Kiristyshihna Pollarin kiinnittämiseksi puuhun (tarvitaan kaksi kappaletta). Pitkävipuisella räikällä. <ul style="list-style-type: none"> Hihnan leveys: 50 mm Sallittu kuormitus 50 kN (~ 5 t) Vetomurtolujuus: 100 kN (~ 10 t) Esikiristysvoima: 500 daN, kun käsivoima on 50 kg Esikiristysvoima: 750 daN, kun käsivoima on 75 kg Pituus: 4 m 	1
	44-013/6,0	Kiristyshihna Pollarin kiinnittämiseksi puuhun (tarvitaan kaksi kappaletta). Pitkävipuisella räikällä. <ul style="list-style-type: none"> Hihnan leveys 50 mm Sallittu kuormitus 50 kN (~ 5 t) Vetomurtolujuus 100 kN (~ 10 t) 500 daN esikiristysvoima, kun käsivoima on 50 kg 750 daN esikiristysvoima, kun käsivoima on 75 kg Pituus: 6 m 	1

Jälleenmyyjän palvelut

Jälleenmyyjä auttaa mielellään kiinnityspollaria koskevilla kysymyksissä.

Virhevastuu

Laitteelle myönnetään lakisääteinen virhevastuu-aika. Ilmenevät puutteet, joiden voidaan osoittaa aiheutuneen materiaali- tai asennusvirheestä, on ilmoitettava myyntiliikkeelle välittömästi. Laitteen ostotodistus (lasku tai kuitti) on esitettävä virhevastuuvaatimuksia esittäessä. Virhevastuu raukeaa osien osalta, mikäli puute johtuu luonnollisesta kulumisesta, lämpötilan ja sään vaikutuksista sekä virheellisestä asennuksesta, käytöstä tai ilkeästä aiheutuvista vaurioista. Sen lisäksi virhevastuu ei koske laitteen käyttötarkoituksesta poikkeavaa tai virheellistä käyttöä, esim. mikäli koneeseen tehdään asiattomia tai omavaltaisia, muun kuin valmistajan tekemiä muutoksia tai korjaustoimenpiteitä, eikä myöskään tilanteita, joissa tuotetta ylikuormitetaan tahallisesti.

Kuluvat osat, joilla on rajoitettu käyttöikä (esim. köydet ja hihnat) sekä kaikki säätö- ja asetustyöt on suljettu kokonaisuudessaan virhevastuun ulkopuolelle.

Takuu

Takuu-aika on yksityiskäytössä 24 kuukautta ja kaupallisessa ja ammattikäytössä tai vuokrauksessa 12 kuukautta toimitusajankohdasta. Lakisääteinen virhevastuu säilyy ennallaan. Ostajan tulee aina osoittaa takuuvaatimukset alkuperäisellä myyntikuitilla. Kopio kuitista tulee liittää takuuvaatimusten mukaan. Ostajan osoite ja konetyyppi on ilmoitettava kaupallisessa ja/tai ammattikäytössä.

Takuu-aikana ilmenevät puutteet ja viat, jotka johtuvat materiaali- tai valmistusvirheistä, on korjattava, mikäli ne ovat syntyneet koneen ohjeiden mukaisesta käytöstä ja hoidosta.

Hakemisto

A

Asennus 15
Asiakaspalvelu 30

D

Dynaaminen alas laske-
minen 17, 22

E

ennen käyttöä 16

H

Häiriöt 26
Hävittäminen 25
Henkilökohtaiset
suojavarusteet 10
Henkilökunnan pätevyys 7
Hihnan kireys 15
Huolto 24

K

Käytöstä poistaminen 25
Käyttäytyminen
häätätilanteessa 9
Käyttö 16
Käyttöönotto 16
Kommunikointi 17
Kuljetus 23
Kuljetusvauriot 14
Kuluvat osat 13
Kypäräradio 17

L

Lisävarusteet 28

M

Määräysten mukainen
käyttö 7

O

Ohjeen voimassaolo 5

P

Puhdistus 23, 24

R

Rakenne 11

S

Sijainti
 Kiipeilijä 19
 Maassa oleva henkilö 18
Symbolit
 Ohjeessa 6

T

Takuu 30
Tekniset tiedot 26
Toiminta 13
Toimitussisältö 14
Turvallisuusohjeita 6
 ennen käyttöä 9
 käytön aikana 9
 käytön jälkeen 9
 käyttövälineisiin 9
 työskentelypaikkaan 8
 Yleisiä 8
Tyypikilpi 27

V

Varaosat 28
Varastointi 25
Varoitukset
 Esitystapa 5
Virhevastuu 30

Tree Runner®

www.treerunner.de

Grube KG

D-29646 Bispingen · Puh. (05194) 900-0 · Faksi 900-270

Sähköposti: info@grube.de · www.grube.de

Toimitusjohtaja: Tri. Gunther Grube

Lüneburgin käräjäoikeus, kaupparekisterinumero 100717 · VAT: DE 1163 80 250